

KEMROC®

revolution of cutting



Deutsch

The background of the page is a photograph of a construction site. On the left, a large blue excavator bucket is visible, partially filled with dirt and debris. In the center and right, there is a large pile of rubble and broken concrete blocks. The ground is dark and uneven.

**SPEZIAL-
FRÄSTECHNIK**

Ein Technologieunternehmen aus Deutschland revolutioniert die Branche – entwicklungsstark, präzise in der Fertigung, verlässlich im Service.

KEMROC

Fräsen sind unsere Leidenschaft. Mit mehr als 20 Jahren Erfahrung entwickeln und fertigen wir Anbaufräsen für Bagger und Baggerlader. Unsere Maschinen sind robust, stark und die Hauptkomponenten werden in Deutschland gefertigt.

Gemeinsam mit unseren Kunden erarbeiten wir beständig immer neue Lösungen für Abbruchwesen, Bauwirtschaft und Gewinnungsindustrie. Fordern Sie uns heraus! Wir garantieren fachliche Beratung und professionellen Service für unsere Produkte. Unser internationales Team von Spezialisten unterstützt Sie gerne bei Ihrem individuellen Projekt.

Präzision in der Fertigung und bei der Montage garantiert höchste Qualität und Zuverlässigkeit der Produkte.

Maßgeschneiderter Service. Wir kommen zu Ihnen und unterstützen Sie beim Anbau und beim Einsatz Ihrer KEMROC-Anbaufräse.



Moderne Fertigungsstätten

revolution of cutting

INHALT

	Seite		Seite
MERKMALE		SERIE KSI	
Fräsen für jede Grabengröße	4	Injektionsmaschinen zum Einmischen einer Zementsuspension in bindige Böden	32
Frästechnologie	5		
SERIE EK		SERIE EBA	
Kettenfräsen – schonen das Schwenkwerk des Baggers und sparen Energie	6	Anbau-Drehbohrantriebe für Bagger, Baggerlader und Kompaktlader	34
SERIE EKT		SERIE KTR	
Querschneidkopffräsen – aufrüstbar zu Kettenfräsen der Serie EK	10	Grabenfräsen für mittelharte Gesteine	36
SERIE KR		SERIE KOS	
Querschneidkopffräsen mit Stirnradgetriebe	12	Diamantsägen für Stein, Beton, Kunststoff, GFK, Aluminium, Holz und Folien	38
SERIE KRD		SERIE KRM	
Querschneidkopffräsen mit Direktantrieb	16	Endlos drehende Rotationsmodule	40
SERIE KRC		WERKZEUGE	
Bullhead-Fräsen mit lückenlosem Fräsbild für schmale Gräben	18	Meißel mit passenden Sicherungen, Meißelhalter, Diamantsägeblätter, Werkzeuge für die Montage und Demontage	42
SERIE DMW			
Schneidräder mit Doppelmotor für Gesteine bis 140 MPa	20		
SERIE KRX			
Power-tool-Antriebe mit Aufsätzen zum Fräsen, Bohren und Vermischen	24		
SERIE EX			
Flächenfräsen für Asphalt und Beton mit exakt einstellbarer Frästiefe	28		
SERIE ES			
Trommelfräsen für Asphalt, Beton und Gestein	30		



MERKMALE

KEMROC-Anbaufräsen gehen zuverlässig und wirtschaftlich durch nahezu jedes Material. Stahl, Beton, Gestein, Holz – wo KEMROC-Fräsen im Einsatz sind, gelingt Anwendern der sichere, präzise Schnitt.

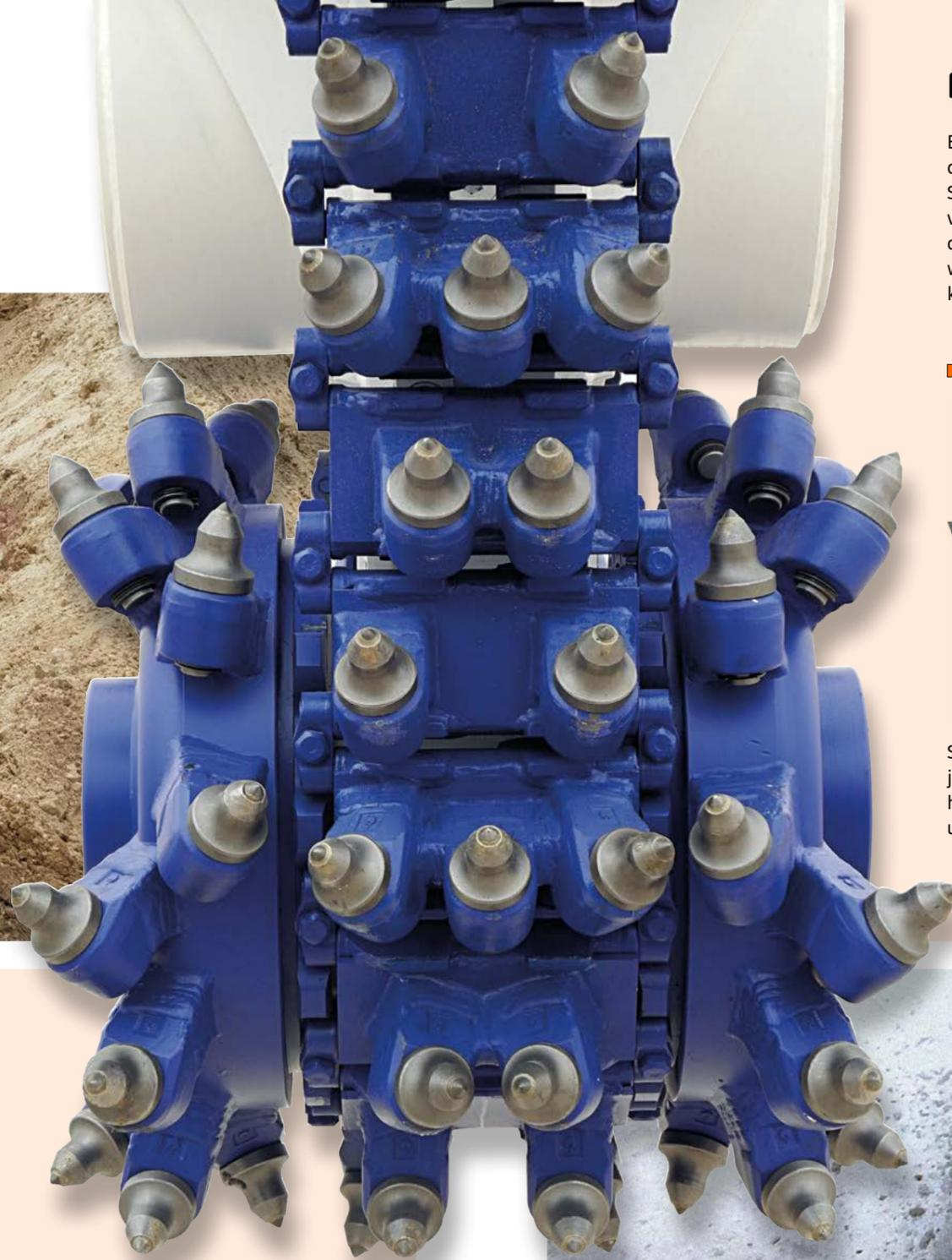
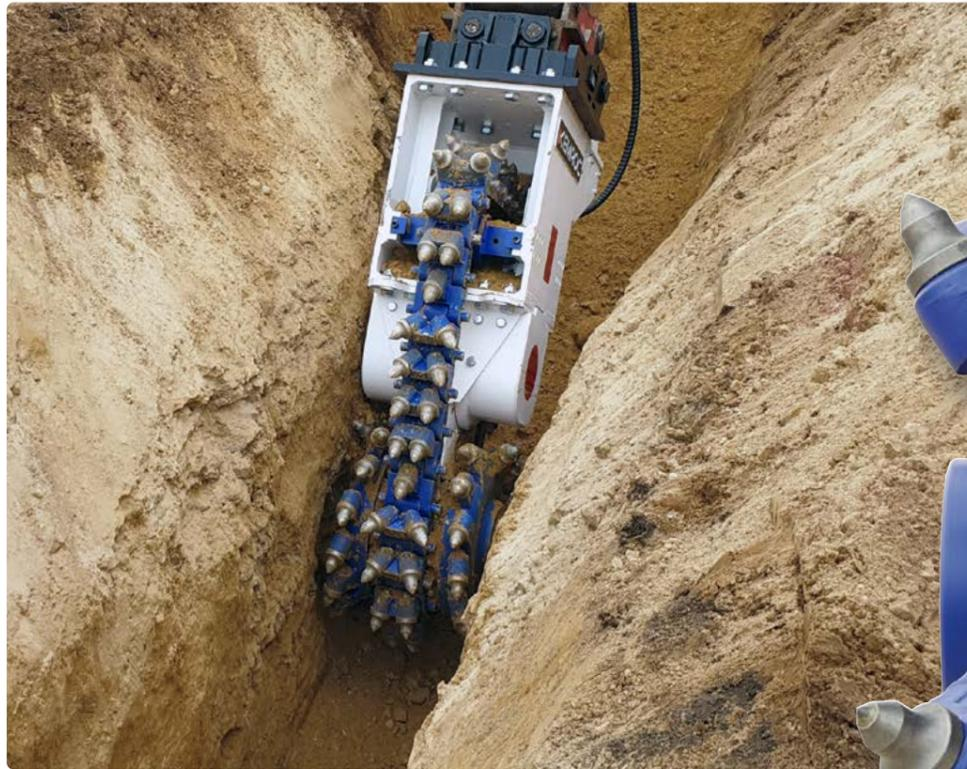

FRÄSTECHNOLOGIE

Beim Fräsen mit Rundschaftmeißeln dringen die Werkzeuge auf parallel verlaufenden Schneidbahnen in das Gestein ein und brechen das Material zwischen den Schneidbahnen aus. Die Produktionsleistung der Maschine hängt dabei wesentlich von der einaxialen Druckfestigkeit des zu fräsierenden Gesteins ab. Weitere entscheidende Kriterien für die Fräsleistung sind die Hydraulikölmenge und der Öldruck, welche der Fräse vom Bagger zur Verfügung gestellt werden, sowie die Standfestigkeit und das Gewicht des Trägergerätes.

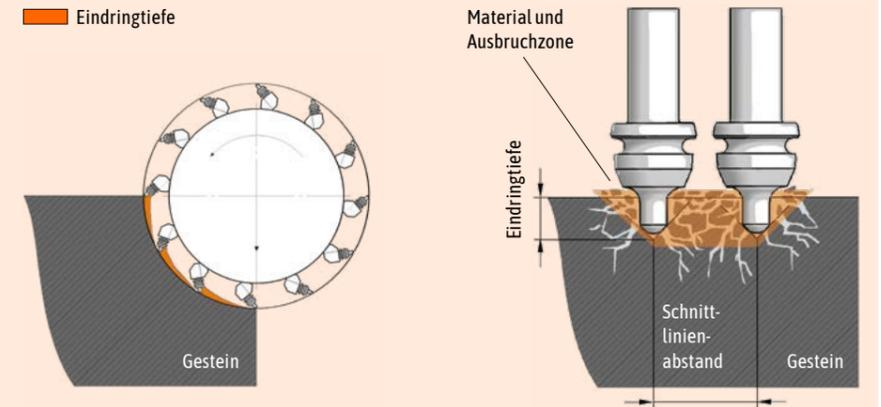

Schneidräder, Schneidköpfe und Fräsketten wurden auf der Grundlage unserer langjährigen Erfahrungen beim Gesteinsfräsen entwickelt und optimiert. Sie garantieren höchste Fräsleistungen bei geringsten Verschleißkosten. Unsere Schneidwerkzeuge und deren Anordnung unterliegen einem ständigen Verbesserungsprozess.

FRÄSEN FÜR JEDE GRABENGRÖSSE

Mit den Anbaugeräten von KEMROC sind Sie in der Lage, Gräben mit einer Breite ab 8 Zentimeter zu erstellen.

	Min. Breite des Grabens mm	Max. Breite des Grabens mm	Tiefe des Grabens mm	Empfohlenes Baggergewicht t	Max. einaxiale Druckfestigkeit MPa	Seite
DMW-Schneidräder	80	400	400–1.000	14–120	140	20
KTR-Grabenfräsen	170	450	1.000–1.800	18–35	60	36
KRX-Powertool-Antriebe	370	550	100–3.000	5–50	140	24
EK-Kettenfräsen	390	–	100–8.000	2–70	140	6
EKT-Querschneidkopffräsen	600	–	200–8.000	2–70	150	10
KRC-Bullhead-Fräsen	600	–	200–8.000	12–50	100	18
KR-Querschneidkopffräsen	700	–	200–8.000	0,6–125	180	12
KRD-Querschneidkopffräsen	750	–	200–8.000	0,5–50	100	16





SERIE **EK**

Kettenfräsen – schonen das Schwenkwerk des Baggers und sparen Energie

 2–70 t

Die Kettenfräsen der Serie EK sind die ersten ihrer Art auf dem Markt. Für Bagger von 2 bis 70 Tonnen konzipiert, werden sie in Gesteinen mit einer einaxialen Druckfestigkeit bis 140 MPa optimal eingesetzt. Schmale und tiefe Kanalgräben mit einer Breite ab 390 Millimeter können mit diesen Maschinen effizient, erschütterungsarm und konturgenau ausgefräst werden. Ein weiteres Einsatzgebiet ist der Abbau von weichen, mittelharten Gesteinen mit einer Druckfestigkeit von 15 bis 80 MPa, wo der Einsatz von Bohr- und Sprengtechnik nicht gestattet ist.

Mit KEMROC Kettenfräsen wird Ihr Graben nicht breiter als unbedingt notwendig. Eine umlaufende Fräskette, die von den Schneidköpfen der Fräse angetrieben wird, bricht den Zwischensteg zwischen den Schneidköpfen beim Fräsen automatisch mit heraus. Bei herkömmlichen Anbaufräsen führt dieser technisch bedingte Mittelsteg immer wieder zur ungewollten Verbreiterung des Grabens. Das spart unnötige Kosten für den Abtransport des Aushubes und reduziert die Kosten für das Verfüllmaterial. Das Fräsgut wird zudem sehr feinkörnig und ist somit ideal für den Wiedereinbau verwendbar.

Mit EK-Kettenfräsen schonen Sie das Schwenkwerk Ihres Baggers. Zudem sparen Sie bis zu 40 Prozent Energie, um die gleiche Fräsleistung zu erreichen wie mit vergleichbaren Querschneidkopffräsen ohne Mittelkette.



EK 140
Kanal- und Rohr-
leitungsbau



Kettenfräsen – schonen das Schwenkwerk des Baggers und sparen Energie

Baggerschonend, da die Fräse wie ein Tieflöffel ohne Verschwenkung in Baggerrichtung gezogen werden kann

Spart bis zu 40 Prozent Energie gegenüber vergleichbaren Querschneidkopffräsen ohne Mittelkette

Veränderbare Schneidkopfbreiten

		EK 20	EK 40	EK 60	EK 100	EK 110	EK 140	EK 150	EK 160	EK 220
Empfohlenes Baggergewicht	t	2–6	7–11	12–17	18–30	25–32	30–45	35–50	35–50	50–70
Nennleistung	kW	22	44	60	100	110	140	150	150	220
Länge der Fräse (A)	mm	1.000	1.300	1.600	1.970	1.970	2.150	2.150	2.150	2.400
Schneidbreite (B)	mm	390	500	500 600	600 700 800	600 700 800	800 900 1.000	800 900 1.000	800 900 1.000	920
Durchmesser des Schneidkopfes (C)	mm	320	475	600	800	800	850	850	850	990
Gehäusebreite des Antriebs (D)	mm	365	375	455	565	565	700	700	700	850
Empfohlene Drehzahl	U/min	100	80	80	70	65	65	60	60	40
Empfohlene Ölmenge	l/min	20–40	70–90	130–160	180–240	210–260	260–300	280–320	290–330	420–550
Max. Ölmenge	l/min	50	120	220	260	300	420	450	450	650
Max. hydraulischer Betriebsdruck	bar	300	380	400	400	400	400	400	400	400
Drehmoment bei 380 bar	Nm	2.000 @ 300 bar	5.700	11.000	18.300	24.500	26.000	30.300	34.000	73.000
Schneidkraft bei 380 bar	kN	12,5 @ 300 bar	24,0	36,7	45,8	61,3	61,2	71,3	80,0	147,5
Max. einaxiale Druckfestigkeit	MPa	25	30	50	80	80	100	100	120	140
Gewicht	kg	315	750	1.250 1.300	2.450 2.510 2.620	2.450 2.510 2.620	3.650 3.700 3.800	3.650 3.700 3.800	3.650 3.700 3.800	5.900
Meißelhalter	Typ	PH 14	PH 20	PH 22	PH 32 HD	PH 32 HD	PH 32 HD	PH 32 HD	PH 32 HD	PH 38 HD
Meißelanzahl auf Schneidkopf	Stk.	56	52	40 60	28 40 48	28 40 48	44 48 56	44 48 56	44 48 56	44
Meißelanzahl auf Fräskette	Stk.	54	49	53	54	54	63	63	63	58
Standardmeißel	Typ	1	2	3	4	4	4	4	5	6

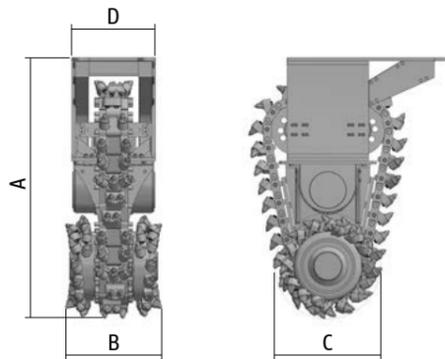

- 1** ER 15/29/26/14 C
- 2** ER 16/46/38/20 C
- 3** ER 15/46/38/22 C
- 4** ER 17/75/70/30 Q
- 5** ER 19/75/70/30 Q
- 6** ER 25/80/80/38 C

Eine Übersicht der Standardmeißel finden Sie auf den Seiten 45 bis 47. Je nach Anforderung können die Schneidköpfe mit unterschiedlichen, zum jeweils aufgeführten Meißelhalter passenden Meißeln bestückt werden.

Die Serie EK ist patentrechtlich geschützt.

+ Feinkörniges Fräsgut
Geräusch- und vibrationsarm

+ Kann problemlos unter Wasser arbeiten

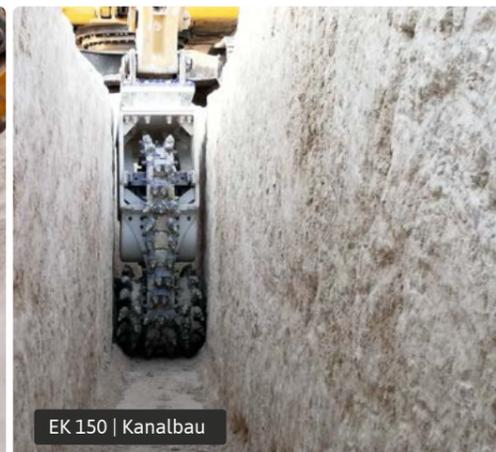

EINSATZGEBIETE

Kanal- und Rohrleitungsbau
Abbau von weichen und mittelharten Gesteinen
Auch einsetzbar zur Betonsanierung, für Profilierungsarbeiten, für Unterwasserarbeiten und im Tunnelbau



Weitere Einsatzbeispiele auf www.kemroc.de

SERIE EKT

Querschneidkopfräsen – aufrüstbar zu Kettenfräsen der Serie EK

 2–70 t



Umbau von einer Querschneidkopfräse zu einer Kettenfräse und umgekehrt

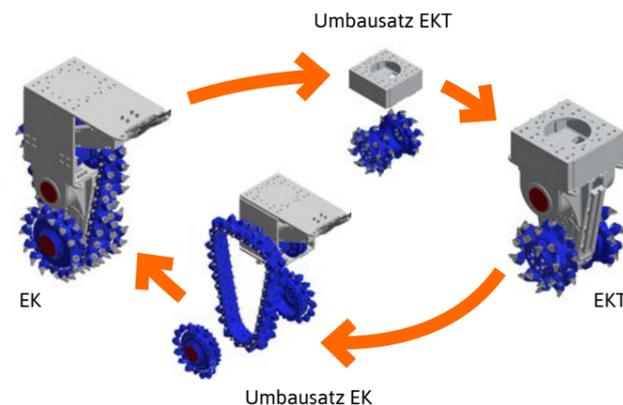

Ein Kernprodukt bleiben unsere patentrechtlich geschützten Kettenfräsen der Serie EK, die weiterhin das ideale Konzept für Einsätze im Grabenbau bilden. Abgerundet wird dieses Konzept jetzt mit der neuen Serie EKT.

Diese kostengünstigen und wandelbaren Querschneidkopfräsen haben serienmäßig keine zwischen den seitlichen Schneidköpfen umlaufende Fräskette, lassen sich aber durch einen Umbausatz zu Kettenfräsen aufrüsten.

- +** Aufrüstbar zur Kettenfräse der Serie EK
- Bissig und stark**
- Doppelmotor für mehr hydraulische Leistung**

		EKT 20	EKT 40	EKT 60	EKT 100	EKT 110	EKT 140	EKT 150	EKT 160 ¹⁾	EKT 220
Empfohlenes Baggergewicht	t	2–6	7–11	12–17	18–30	25–32	30–45	35–50	35–50	50–70
Nennleistung	kW	22	44	60	100	110	140	150	150	220
Aufrüstung zur Kettenfräse möglich	ja/nein	ja	ja	ja	ja	ja	ja	ja	ja	ja
Länge der Fräse (A)	mm	540	1.000	1.190	1.460	1.460	1.540	1.540	1.540	1.760
Breite des Schneidkopfes (B)	mm	410	500	500 600	700 800	700 800	880	880	880 [1.060]	920 1.300
Durchmesser des Schneidkopfes (C)	mm	225	445	590	690	690	720	720	720	860
Empfohlene Drehzahl	U/min	100	80	80	70	65	65	60	60	40
Empfohlene Ölmenge	l/min	20–40	70–90	130–160	180–240	210–260	260–300	280–320	290–330	500–600
Max. Ölmenge	l/min	50	120	220	260	300	420	450	450	650
Max. hydraulischer Betriebsdruck	bar	300	380	400	400	400	400	400	400	400
Drehmoment bei 380 bar	Nm	2.000 @ 300 bar	5.700	11.000	18.300	24.500	25.400	30.300	34.000	73.000
Schneidkraft bei 380 bar	kN	17,8 @ 300 bar	25,6	37,3	53,0	71,0	70,6	84,2	94,4	169,8
Max. einaxiale Druckfestigkeit	MPa	25	30	50	80	80	100	100	120	140
Gewicht	kg	130	430	725 775	1.300 1.360	1.300 1.360	2.000	2.000	2.000 [2.500]	3.100 3.550
Meißelhalter	Typ	PH14	PH20	PH22	PH32 HD	PH32 HD	PH32 HD	PH32 HD	PH32 HD	PH38 HD
Meißelanzahl	Stk.	56	52	40 60	40 44	40 44	44	44	44 [56]	44 60
Standardmeißel	Typ	1	2	3	4	4	4	4	5	6

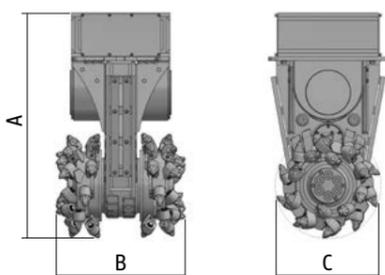

- 1** ER 15/29/26/14 C
- 2** ER 16/46/38/20 C
- 3** ER 15/46/38/22 C
- 4** ER 17/75/70/30 Q
- 5** ER 19/75/70/30 Q
- 6** ER 25/80/80/38 C

Eine Übersicht der Standardmeißel finden Sie auf den Seiten 45 bis 47. Je nach Anforderung können die Schneidköpfe mit unterschiedlichen, zum jeweils aufgeführten Meißelhalter passenden Meißeln bestückt werden.

¹⁾ Auch erhältlich in einer HD-Version mit breiterem Schneidkopf (EKT 160 HD). Abweichende Werte in eckigen Klammern.

- +** Verwindungssteifes Getriebegehäuse
- Robuste Lagerung der Schneidköpfe**
- Geschützte Schlauchführung**
- Kann problemlos unter Wasser arbeiten**

EINSATZGEBIETE
 Kanal- und Rohrleitungsbau
 Abbau von weichen und mittelharten Gesteinen
 Auch einsetzbar zur Betonsanierung, für Profilierungsarbeiten, für Unterwasserarbeiten und im Tunnelbau



Weitere Einsatzbeispiele auf www.kemroc.de

SERIE KR

Querschneidkopffräsen mit Stirnradgetriebe

 0,6–125 t

Neben den serienmäßigen bzw. wandelbaren Kettenfräsen gibt es jetzt auch klassische Querschneidkopffräsen von KEMROC. Die Hauptserie bilden dabei die Modelle der neuen Serie KR. Besonders robust gebaut, sind sie die idealen Anbauwerkzeuge für Trägergeräte mit kurzem Ausleger an beengten Einsatzorten – insbesondere im Tunnelbau – sowie für vibrations- und geräuscharme Abbrucharbeiten von bewehrtem Beton.

Besonders beim Abbruch aber auch beim Arbeiten im Tunnel ist eine effektive Staubbekämpfung von großer Bedeutung. Die Fräsen der Serie KR sind deshalb für den Einbau einer optionalen, hydraulisch zuschaltbaren Wasserbedüsung vorbereitet.



KR 150
Betonabbruch



SERIE KR

Querschneidkopffräsen mit Stirnradgetriebe



Extra robustes und verwindungssteifes Getriebegehäuse

Außergewöhnlicher Verschleißschutz am Getriebegehäuse

Vorbereitete optionale Wasserbedüsung zur Staubbekämpfung

Hochdrehmomentmotoren für maximale Schneidkräfte

Robuste Lagerung der Schneidköpfe

Geschützte Schlauchführung

Kann problemlos unter Wasser arbeiten

	KR 15	KR 18	KR 20	KR 30	KR 35	KR 45	KR 50	KR 65	KR 80	KR 110 ¹⁾	KR 120 ¹⁾	KR 150 ¹⁾	KR 160	KR 165	KR 200	KR 400
--	-------	-------	-------	-------	-------	-------	-------	-------	-------	----------------------	----------------------	----------------------	--------	--------	--------	--------

Empfohlenes Baggergewicht	t	0,6–3	2–4	2–4	5–8	5–8	9–15	9–15	12–18	15–25	20–35	25–45 [20–40]	30–50	35–55	35–55	50–70	80–125
Nennleistung	kW	15	18	18	30	30	45	45	65	80	110	120	120	160	160	200	400
Länge der Fräse (A)	mm	628	628	636	846	848	990	1.014	1.195	1.235	1.470	1.470	1.470	1.596	1.590	1.650	1.970
Breite des Schneidkopfes (B)	mm	425	425	495	520	620	600	690	805	805	1.040 [880]	1.040 [880]	1.040 [880]	1.050	1.250	1.330	1.600
Durchmesser des Schneidkopfes (C)	mm	225	225	240	370	370	400	450	587	587	718	718	718	718	720	805	920
Empfohlene Drehzahl	U/min	100	100	100	100	100	90	90	80	85	75	75	70	65	65	55	50
Empfohlene Ölmenge	l/min	15–25	25–40	25–40	50–80	50–80	90–120	90–120	120–150	150–190	200–280	250–320	250–320	300–390	300–390	350–450	700–950
Max. Ölmenge	l/min	40	60	60	90	90	130	130	170	210	300	350	360	400	400	500	1.000
Max. hydraulischer Betriebsdruck	bar	400	400	400	400	400	400	400	400	400	400	400	400	400	400	380	380
Drehmoment bei 380 bar	Nm	1.000	2.000	2.000	4.500	4.500	6.300	6.300	11.300	15.200	20.200	25.400	30.300	36.400	36.400	51.000	118.500
Schneidkraft bei 380 bar	kN	8,9	17,8	16,7	24,3	24,3	31,5	28,0	38,5	52,9	56,3	70,8	84,4	101,4	101,1	126,7	257,6
Gewicht	kg	155	155	167	310	340	480	530	892	1.070	2.000 [1.780]	2.000 [1.780]	2.000 [1.780]	2.500	2.800	3.500	6.000
Meißelhalter	Typ	PH14	PH14	PH14	PH20	PH20	PH20	PH22	PH30 HD	PH30 HD	PH32 HD	PH32 HD	PH32 HD	PH32 HD	PH32 HD	PH38 HD	PH38 HD
Meißelanzahl	Stk.	44	44	56	44	64	44	44	44	44	56 [44]	56 [44]	56 [44]	56	64	64	68
Standardmeißel	Typ	1	1	1	2	2	2	3	4	4	4	4	5	5	5	6	6

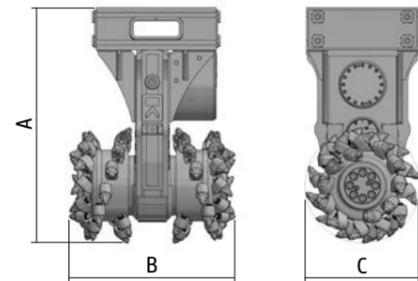

- 1 ER15/29/26/14 C
- 2 ER16/46/38/20 C
- 3 ER12/45/38/22 HC
- 4 ER17/75/70/30 Q
- 5 ER19/75/70/30 Q
- 6 ER25/80/80/38 C

Eine Übersicht der Standardmeißel finden Sie auf den Seiten 45 bis 47. Je nach Anforderung können die Schneidköpfe mit unterschiedlichen, zum jeweils aufgeführten Meißelhalter passenden Meißeln bestückt werden.

¹⁾ Auch erhältlich in einer C-Version mit schmalere Schneidkopf (KR110 C | 120 C | 150 C). Abweichende Werte in eckigen Klammern.



Spezielle Konsole zum Schutz der Hydraulikschläuche



Wasserbedüsung zur Staubbekämpfung (optional)



Optimierte Anordnung der Fräswerkzeuge



EINSATZGEBIETE

Tunnelbau

Abbruch

Auch einsetzbar im Kanal- und Rohrleitungsbau, zur Betonsanierung, für Profilierungsarbeiten, zum Abbau von Weichgesteinen und für Unterwasserarbeiten

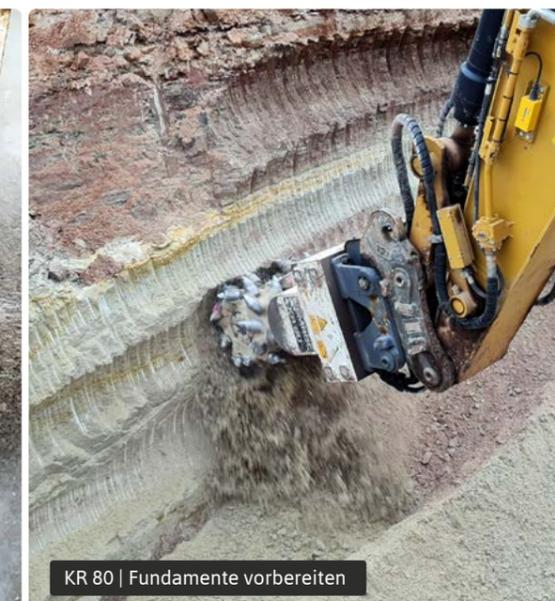
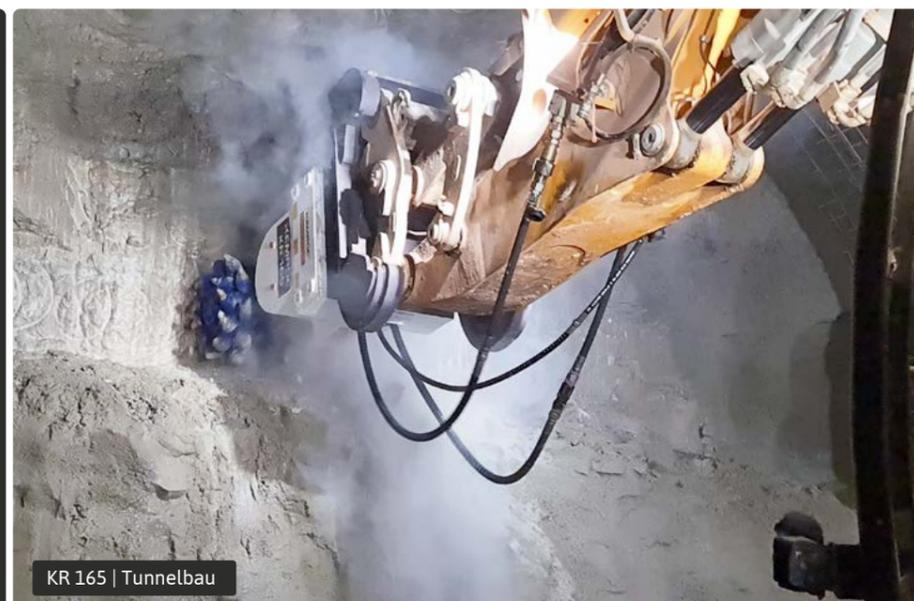

Weitere Einsatzbeispiele auf

www.kemroc.de

SERIE **KRD**

Querschneidkopffräsen mit Direktantrieb

 **0,5–50 t**



EINSATZGEBIETE

Abbruch mit Longfront-Bagger
Bodenstabilisierung
Betonsanierung

Auch einsetzbar im Kanal- und Rohrleitungsbau, für Profilierungsarbeiten, zum Abbau von Weichgesteinen, für Unterwasserarbeiten, im Tunnelbau und zum Abteufen von Schächten

Robuste und kompakte Bauform

Direktantrieb mit besonders robuster Lagerung der Schneidköpfe

Viel Kraft bei wenig Gewicht

Geschützte Schlauchführung

Kann problemlos bis 30 Meter unter Wasser arbeiten

Kompakt, leicht und stark kann man die Fräsen mit Direktantrieb der Serie KRD bezeichnen. Mit geringem Gewicht und kurzer Bauweise sind sie ideal an Longfront-Baggern beim

Abbruch oder zum Abteufen von Schächten einsetzbar. Man kann sie aber auch bei der Bodenstabilisierung und der Betonsanierung verwenden. Eine bewusst sehr solide ausgelegte

Lagerung der Schneidköpfe sorgt für eine lange Laufleistung.

KRD 15 KRD 18 KRD 30 KRD 45 KRD 70 KRD 100 KRD 120 KRD 150 KRD 165

	t	KRD 15	KRD 18	KRD 30	KRD 45	KRD 70	KRD 100	KRD 120	KRD 150	KRD 165
Empfohlenes Baggergewicht	t	0,5–2	2–4	5–8	9–16	17–25	20–40	25–40	30–40	35–50
Nennleistung	kW	15	18	30	45	70	110	120	120	160
Länge der Fräse (A)	mm	511	511	632	670	951	1.070	1.070	1.070	1.072
Breite des Schneidkopfes (B)	mm	500	500	650	743	946	1.000	1.000	1.000	1.260
Durchmesser des Schneidkopfes (C)	mm	300	300	370	447	612	730	730	730	720
Empfohlene Drehzahl	U/min	100	100	100	90	75	75	70	65	60
Empfohlene Ölmenge	l/min	15–25	25–40	50–80	90–120	150–200	220–300	250–330	280–350	300–390
Max. Ölmenge	l/min	40	60	90	130	230	350	350	350	400
Max. hydraulischer Betriebsdruck	bar	400	400	400	400	400	400	400	400	400
Drehmoment bei 380 bar	Nm	950	2.500	4.412	7.543	16.300	20.200	25.400	30.300	43.000
Schneidkraft bei 380 bar	kN	6,3	16,7	23,8	33,7	53,3	55,3	69,6	83,0	119,4
Gewicht	kg	135	135	250	380	850	1.500	1.500	1.500	2.020
Meißelhalter	Typ	PH 14	PH 14	PH 20	PH 22	PH 32 HD	PH 32 HD	PH 32 HD	PH 32 HD	PH 32 HD
Meißelanzahl	Stk.	66	66	56	46	40	48	48	48	58
Standardmeißel	Typ	1	1	2	3	4	4	4	4	5

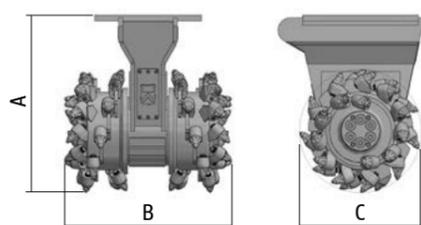

- 1** ER 15/29/26/14 C
- 2** ER 16/46/38/20 C
- 3** ER 12/45/38/22 HC
- 4** ER 17/75/70/30 Q
- 5** ER 19/75/70/30 Q

Eine Übersicht der Standardmeißel finden Sie auf den Seiten 45 bis 47. Je nach Anforderung können die Schneidköpfe mit unterschiedlichen, zum jeweils aufgeführten Meißelhalter passenden Meißeln bestückt werden.

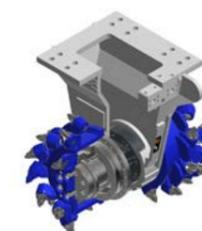

Direktantrieb



Weitere Einsatzbeispiele auf

www.kemroc.de

SERIE **KRC**

Bullhead-Fräsen mit lückenlosem Fräsbild für schmale Gräben

 12–50 t



Die Bullhead-Fräsen der Serie KRC haben zwei winkelig zueinander angeordnete Schneidköpfe, deren Hartmetallmeißel so dicht nebeneinanderstehen, dass in den meisten Gesteinen kein Mittelsteg entsteht, der durch seitliches Schwenken des Baggerarms entfernt werden müsste.

So ergibt sich beim Arbeiten ein nahezu durchgängiges Fräsbild und es entsteht ein Graben in der gewünschten Breite.

Im Vergleich zu den Kettenfräsen der Serie EK, die mit ihrer umlaufenden Fräskette ebenfalls ein lückenloses

Fräsbild ohne Mittelsteg erzeugen, sind die KRC-Fräsen einfacher in der Instandhaltung. Die äußerst schmalen Fräsbreiten der Kettenfräsen können mit diesen Maschinen jedoch nicht ganz erzielt werden.

BULL HEAD

		KRC 60	KRC 100	KRC 110	KRC 140	KRC 150
Empfohlenes Baggergewicht	t	12–17	18–30	20–32	25–40	35–50
Nennleistung	kW	60	100	110	140	150
Länge der Fräse (A)	mm	1.200	1.390	1.390	1.520	1.520
Schneidbreite (B)	mm	600	810	810	880	880
Mittlerer Schneidkopfdurchmesser (C)	mm	545	650	650	700	700
Empfohlene Drehzahl	U/min	85	75	70	65	65
Empfohlene Ölmenge	l/min	120–170	180–240	210–260	250–320	280–330
Max. Ölmenge	l/min	220	260	300	380	380
Max. hydraulischer Betriebsdruck	bar	400	400	400	400	400
Drehmoment bei 380 bar	Nm	9.000	16.000	20.000	25.400	30.300
Schneidkraft bei 380 bar	kN	33,0	49,2	61,5	72,6	86,6
Max. einaxiale Druckfestigkeit	MPa	50	80	80	100	100
Gewicht	kg	850	1.450	1.450	1.950	1.950
Meißelhalter	Typ	PH 22	PH 32 HD	PH 32 HD	PH 32 HD	PH 32 HD
Meißelanzahl	Stk.	56	52	52	52	52
Standardmeißel	Typ	1	2	2	2	3

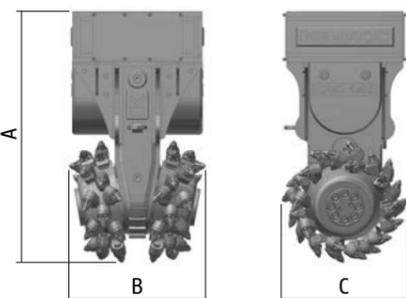

- 1** ER 15/46/38/22 C
- 2** ER 17/75/70/30 Q
- 3** ER 19/75/70/30 Q

Eine Übersicht der Standardmeißel finden Sie auf den Seiten 45 bis 47. Je nach Anforderung können die Schneidköpfe mit unterschiedlichen, zum jeweils aufgeführten Meißelhalter passenden Meißeln bestückt werden.

Besonders schmale Bauweise durch spezielle Getriebekonstruktion

Hohe hydraulische Leistung dank Doppelmotor

Anlegen schmaler Gräben ohne seitliches Schwenken

Ideal für die Bodenstabilisierung

Geschützte Schlauchführung

Kann problemlos unter Wasser arbeiten



EINSATZGEBIETE

Kanal- und Rohrleitungsbau
Bodenstabilisierung



Weitere Einsatzbeispiele auf

www.kemroc.de



SERIE **DMW**

Schneidräder mit Doppelmotor für Gesteine bis 140 MPa

 14–120 t

Die Schneidräder der Serie DMW wurden in Zusammenarbeit mit unseren Kunden für den Anbau an Hydraulikbagger konzipiert. Zwei seitliche drehmomentstarke Hydraulikmotoren garantieren eine hohe Antriebsleistung und maximale Schneidkräfte. Dadurch werden selbst im harten Gestein bis zu einer einaxialen Druckfestigkeit von 140 MPa sowie im bewehrten Stahlbeton enorme Produktionsleistungen erreicht. KEMROC produziert diese robusten Maschinen in vier Baugrößen für Bagger von 14 bis 120 Tonnen.

Für das große Einsatzspektrum der DMW-Schneidräder wurden von KEMROC verschiedene Schneidradvarianten für Schneidtiefen bis 1.000 Millimeter entwickelt. Es steht eine Auswahl von Schneidrädern mit ausgereiften Werkzeugbestückungen bis zu 400 Millimeter Breite zur Verfügung. Auch Sonderbreiten und Sonderschneidtiefen sind auf Wunsch lieferbar.

Durch die Einsatzmöglichkeit der Serie DMW bis 30 Meter Wassertiefe sind die Schneidräder auch für das Fräsen von Gräben und den Abbruch unter Wasser geeignet.



C&B
CUT & BREAK



de

DMW 220
Brückenabbruch im
Cut & Break-Verfahren



SERIE DMW

Schneidräder mit Doppelmotor für Gesteine bis 140 MPa

Zwei durchzugsstarke Hydraulikmotoren

Ruhige und gleichmäßige Arbeitsweise

Fräsräder für unterschiedliche Frästiefen und -breiten

Eintauchhilfe zum vibrationsfreien Anfräsen

Optionale Wasserbedüsung zur Staubbekämpfung

Einsetzbar bis 30 Meter unter Wasser
Für Betonabbruch geeignet

DMW 90

Wheel 400

Wheel 600

DMW 130

Wheel 400

Wheel 600

Wheel 800

DMW 220

Wheel 600

Wheel 800

Wheel 1000

DMW 400

Wheel 1000

		DMW 90 Wheel 400	DMW 90 Wheel 600	DMW 130 Wheel 400	DMW 130 Wheel 600	DMW 130 Wheel 800	DMW 220 Wheel 600	DMW 220 Wheel 800	DMW 220 Wheel 1000	DMW 400 Wheel 1000
Empfohlenes Baggergewicht	t	14–25	14–25	20–40	20–40	25–40	40–60	40–60	45–60	50–70 ¹⁾ 70–120
Nennleistung	kW	90	90	130	130	130	220	220	220	400
Schneidbreite (A)	mm	80 130 200	80 130 200	80 130 200	80 130 200	80 130 200	130 200 400	130 200 400	130 200 400	130 200 400
Schneidtiefe (B)	mm	400	600	400	600	800	550	750	1.000	1.000
Schneidraddurchmesser	mm	1.210	1.610	1.210	1.610	2.010	1.610	2.010	2.570	2.700
Empfohlene Drehzahl	U/min	60	50	60	50	40	45	35	30	25
Empfohlene Ölmenge	l/min	150–190	120–170	280–340	250–340	200–300	450–600	380–600	350–600	600–900
Max. Ölmenge	l/min	200	200	340	340	340	700	700	700	1.000
Max. hydraulischer Betriebsdruck	bar	400	400	400	400	400	400	400	400	400
Drehmoment bei 380 bar	Nm	15.083	15.083	30.239	30.239	30.239	65.317	65.317	65.317	142.730
Schneidkraft bei 380 bar	kN	24,9	18,7	50,0	37,6	30,1	81,1	65,0	50,8	105,7
Max. einaxiale Druckfestigkeit	MPa	60	40	100	80	60	120	120	100	140
Gewicht der Antriebseinheit, ca.	kg	1.100	1.100	1.150	1.150	1.150	2.750	2.750	2.750	5.500
Gewicht des Schneidrades, ca. ²⁾	kg	400	800	400	800	1.250	800	1.250	2.250	3.300
Gewicht der Eintauchhilfe, ca.	kg	250	250	300	300	300	920	920	920	1.450
Gewicht der Schutzabdeckung, ca.	kg	55	55	55	55	55	180	180	180	250
Gesamtgewicht, ca.	kg	1.805	2.205	1.905	2.305	3.005	4.650	5.100	6.100	10.500
Meißelhalter ³⁾	Typ	PH 32 HD	PH 32 HD	PH 32 HD	PH 32 HD	PH 32 HD	PH 32 HD	PH 32 HD	PH 32 HD	PH 38 HD
Standardmeißel ³⁾	Typ	1	1	1	1	1	2	2	2	3

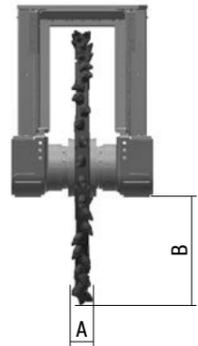

- 1 ER 17/75/70/30 Q
- 2 ER 22/75/70/30 Q
- 3 ER 25/80/80/38 C

Eine Übersicht der Standardmeißel finden Sie auf den Seiten 45 bis 47. Je nach Anforderung können die Schneidräder mit unterschiedlichen, zum jeweils aufgeführten Meißelhalter passenden Meißeln bestückt werden.

KEMROC bietet auf Anfrage Schneidräder mit unterschiedlichen Durchmessern und Fräsbreiten an. Im Rahmen der technischen Möglichkeiten fertigen wir auch spezielle Schneidräder auf Kundenwunsch.

- ²⁾ Das Gewicht des Schneidrades variiert mit dem Schneidraddurchmesser und der Schneidradbreite.
- ³⁾ Schneidräder mit einer Schneidbreite von 80 mm haben abweichend von den Angaben in der Tabelle den Meißelhalter PH 22 verbaut und als Standardmeißel den Typ ER 15/46/38/22 C.

¹⁾ Anbau nur mit Spezialadaption an den Bagger-Ausleger und mit zusätzlichem Kontergewicht am Bagger.



DMW 130 | Tunnelbau



DMW 220 | Kabelbau in Lavagestein



DMW 220 | Betonabbruch



EINSATZGEBIETE

- Betonabbruch
- Kabelbau
- Tunnelbau
- Abbau von Weichgesteinen



Weitere Einsatzbeispiele auf

www.kemroc.de



SERIE **KRX**

Power-tool-Antriebe mit Aufsätzen zum Fräsen, Bohren und Vermischen

 5-50 t

Die neuen Power-tool-Antriebe der Serie KRX sind äußerst robust ausgeführt und erzeugen mit einem drehmomentstarken Radialkolbenmotor extrem hohe Drehmomente und Schneidkräfte. Mit der Auswahl an robusten Aufsätzen sind sie ideale Anbauwerkzeuge für Ihren Bagger bei einer Vielzahl von Einsätzen.

Mit Fräsaufsatz können die KRX-Antriebe im Kanalbau, zum Ausfräsen von Fundamentlöchern oder zum Bearbeiten von Bohrpfahlköpfen eingesetzt werden. Die robusten Sechskant-Steckverbindungen ermöglichen ein einfaches und schnelles Austauschen der unterschiedlichen Aufsätze.

Mit Dragontooth-Meißeln bestückt, können die Fräsaufsätze im Permafrost und zum Fräsen von Baumstümpfen eingesetzt werden. Auch zum Vermischen und zur Bodenstabilisierung kann man die Dragontooth-Werkzeuge verwenden.

Mit Bohraufsatz verwandeln sich die Power-tool-Antriebe in Werkzeuge zum Bohren von flachen Löchern bis zu einem Durchmesser von 1.500 Millimetern. Durch die robuste Lagerung und die überdimensionierten Sechskantverbinder sind diese Werkzeuge enorm belastbar und mit Bohraufsatz in Gesteinen bis zu einer einaxialen Druckfestigkeit von 60 MPa einsetzbar.



KRX 120
Bearbeiten von Bohrpfahlköpfen



SERIE KRX

Powertool-Antriebe mit Aufsätzen zum Fräsen, Bohren und Vermischen

Multifunktional und vielseitig einsetzbar durch eine große Auswahl an Aufsätzen

Schnelle Auswechselbarkeit des Aufsatzes



EINSATZGEBIETE

Fräsaufsatz

Ausfräsen von Fundamentlöchern
 Bearbeiten von Bohrfahlköpfen
 Fräsen von Baumstümpfen (Dragontooth)
 Auch einsetzbar im Kanalbau, zum Mixen von Bodenformationen und zum Ausfräsen von Roheisenrinnen im Stahlwerk

Bohraufsatz

Lockerungsbohrungen zum Rammen von Spundwänden
 Löcher für Berliner Verbau bohren
 Pflanzlöcher für Bäume bohren
 Sondierungsbohrungen für den Kampfmittelräumdienst
 Gründungsbohrungen für Lärmschutzwände

ANTRIEB



FRÄSAUFSATZ

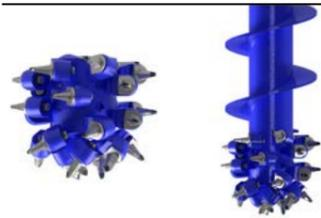

Schneidkopf mit Rundschaft- oder Dragontooth-Meißeln

Schneidkopf mit Schneckenverlängerung

BOHRAUFSATZ

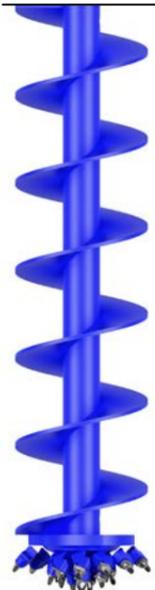

Bohrschnecke mit Bohrkopf

		KRX 30	KRX 45	KRX 65	KRX 70	KRX 110	KRX 120	KRX 130	KRX 140
Empfohlenes Baggergewicht	t	5-8	9-12	13-20	15-25	20-35	25-40	25-40	30-50
Nennleistung	kW	30	45	65	70	110	120	120	140
Länge des Antriebs	mm	550	610	610	830	842	842	842	875
Drehmoment bei 380 bar	Nm	4.500	7.500	11.300	16.000	25.400	30.300	33.000	36.400
Max. Ölmenge bei 10 bar	l/min	110	130	190	300	320	350	350	390
Max. hydraulischer Betriebsdruck	bar	400	400	400	400	400	400	400	400
Gewicht ohne Aufsatz	kg	160	240	260	520	540	540	540	900
Standard-Sechskantverbinder	mm	80	80	80	160	160	160	160	160
Fräsaufsatz (optional)									
Länge des Standard-schneidkopfes	mm	350	350	350	400	430	430	430	450
Durchmesser des Standard-schneidkopfes	mm	370	400	400	450	500	500	500	550
Schneidkraft bei 380 bar	N	24.324	37.500	56.500	71.111	101.600	121.200	132.000	132.364
Empfohlene Drehzahl	U/min	80	70	70	75	70	60	60	50
Empfohlene Ölmenge	l/min	50-70	80-110	120-170	130-190	180-300	200-340	230-340	280-370
Meißelhalter	Typ	PH22	PH22	PH22	PH22	PH32 HD	PH32 HD	PH32 HD	PH32 HD
Meißelanzahl	Stk.	26	29	29	30	26	26	26	30
Standardmeißel (Rundschaft)	Typ	1	1	1	1	3	3	3	5
Standardmeißel (Dragontooth)	Typ	2	2	2	2	4	4	4	4
Bohraufsatz (optional)									
Max. Bohrdurchmesser	mm	600	800	1.000	1.000	1.200	1.300	1.300	1.500
Min. Bohrdurchmesser	mm	270	270	270	270	270	270	270	270
Max. Bohrtiefe bei max. Bohrdurchmesser	mm	1.500	1.500	2.000	2.000	3.000	4.000	4.000	4.000
Max. Bohrtiefe bei min. Bohrdurchmesser	mm	2.500	3.000	4.000	7.000	7.000	7.000	7.000	8.000
Max. einaxiale Druckfestigkeit des Bodens	MPa	10	20	20	30	40	50	50	60
Empfohlene Ölmenge	l/min	30-70	40-100	80-150	100-190	150-250	180-300	190-300	220-350

- 1 ER12/45/38/22 HC
- 2 DT22/46/38/22 HC

- 3 ER17/75/70/30 Q
- 4 DT22/90/70/30 HQ

- 5 ER19/75/70/30 Q

Eine Übersicht der Standardmeißel finden Sie auf den Seiten 45 bis 47. Je nach Anforderung können die Schneidköpfe mit unterschiedlichen, zum jeweils aufgeführten Meißelhalter passenden Meißeln bestückt werden.



Drehmomentstarker Radialkolbenmotor
Robuste und langlebige Lagerung
Besonders robuster Sechskantverbinder



KRX 120 | Löcher in Betonstützwand bohren

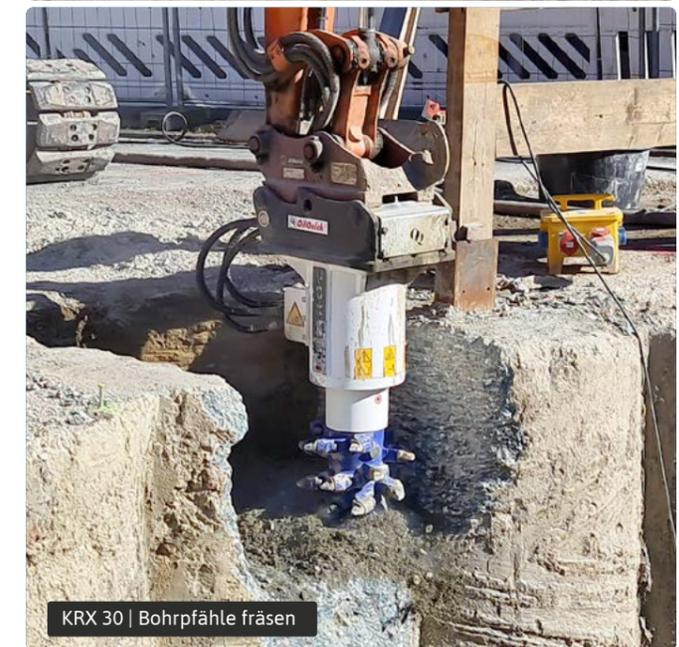

KRX 30 | Bohrfähle fräsen



Weitere Einsatzbeispiele auf

www.kemroc.de



EINSATZGEBIETE

- Ausbessern von Asphaltflächen
- Abfräsen von kontaminierten Betonflächen
- Asphalt fräsen für Hausanschlüsse
- Abfräsen von Hauswänden und Putz
- Schleusensanierung
- Tunnelsanierung



EX 45 HD | Tunnelsanierung



EX 45 HD | Asphalt abtragen



Weitere Einsatzbeispiele auf

www.kemroc.de

SERIE EX

Flächenfräsen für Asphalt und Beton mit exakt einstellbarer Frästiefe



1–23 t

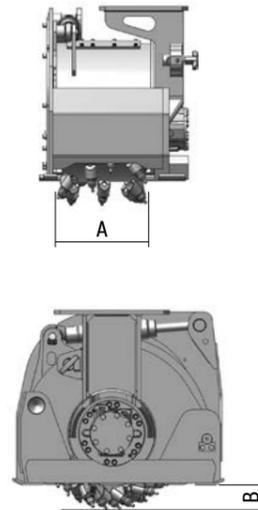

Die Flächenfräsen der Serie EX sind ideal für das Ausbessern von Asphaltdecken oder Abfräsen von kontaminierten Beton- oder Estrichflächen. Dank der mechanisch oder hydraulisch justierbaren Tiefeneinstellung ist ein millimetergenaues Fräsen bis 19 Zentimeter Tiefe möglich.

Egal, ob vertikal, horizontal oder schräg – die EX-Fräsen können in jeglicher Position betrieben werden. Sogar Einsätze über Kopf wie zum Beispiel im Tunnelbau sind mit ihnen

möglich. Die Flächenfräsen hinterlassen saubere Fräskanten (ein Vorschneiden ist nicht mehr notwendig) und ein feines Fräsgut, das an anderer Stelle wieder eingebaut werden kann.

Entsprechend dem zu fräsenden Material können die Frästrommeln mit unterschiedlichen Werkzeugen bestückt werden. Außerdem sind optional verschiedene Schneidtrommeltypen und -breiten lieferbar, die eine optimale Anpassung an außergewöhnliche Einsätze erlauben.



Stabiler Gleitrahmen mit verschleißfesten Führungskufen

Drehmomentstarker, modifizierbarer Hydraulikmotor

Robustes Gehäuse, vibrationsarm

Millimetergenaue Tiefeneinstellung (mechanisch oder hydraulisch)

Saubere Fräskanten und feines Fräsgut

Integrierte Wasserbedüsung (Staubabsaugung optional)

		EX 20	EX 20 HD	EX 30 HD	EX 45 HD	EX 60 HD
Empfohlenes Baggergewicht	t	1–3	2–4	5–10	10–16	15–23
Nennleistung	kW	22	22	30	65	80
Fräsbreite, Standard (A)	mm	200	200	300	450	600
Frästiefe, einstellbar (B)	mm	0–70	0–70	0–120	0–150	0–190
Empfohlene Drehzahl	U/min	80–200	80–200	80–125	70–110	70–95
Empfohlene Ölmenge bei 100 bar	l/min	20–50	25–65	60–95	110–170	150–200
Min. Ölmenge	l/min	20	25	60	100	150
Max. Ölmenge	l/min	70	90	110	180	210
Max. hydraulischer Betriebsdruck	bar	310	310	380	380	380
Drehmoment bei 350 bar	Nm	660 @ 205 bar	1.000 @ 205 bar	4.100	8.700	9.300
Schneidkraft bei 350 bar	kN	4 @ 205 bar	6 @ 205 bar	16	30	28
Einsatzgewicht	kg	165	170	400	730	1.230
Meißelhalter	Typ	PH 14	PH 14	PH 20	PH 20	PH 20
Meißelanzahl	Stk.	42	42	35	49	69
Standardmeißel	Typ	1	1	2	2	3
SERIE EX MIT ROTATOR		EXR 20	EXR 20 HD	EXR 30 HD	EXR 45 HD	EXR 60 HD
Empfohlenes Baggergewicht	t	1–3	2–4	6–10	12–16	16–23
Einsatzgewicht	kg	250	255	585	1.010	1.700

- 1 ER 16/28/26/14 H
- 2 ER 16/48/32/20 H
- 3 ER 19/48/36/20 H

Eine Übersicht der Standardmeißel finden Sie auf den Seiten 45 bis 47. Je nach Anforderung können die Frästrommeln mit unterschiedlichen, zum jeweils aufgeführten Meißelhalter passenden Meißeln bestückt werden.

SERIE ES

Trommelfräsen für Asphalt, Beton und Gestein

 1–40 t



Die Trommelfräsen der Serie ES sind hervorragend für das profilgenaue, horizontale oder vertikale Bearbeiten von Flächen geeignet. Ob Säubern, Profilieren, Begradigen oder effektiver Materialabtrag: Auf dem Werkzeugträger, der als Antrieb dient, können je nach Einsatzzweck verschiedene Frästrommeln zum Bearbeiten von Asphalt, Beton und Gestein angebaut werden.

Die ES-Trommelfräsen sind für Bagger von 1 bis 40 t Einsatzgewicht verfügbar und mit einem endlos drehenden Rotationsmodul aufrüstbar.



Werkzeugträger mit drehmomentstarkem Hydraulikmotor

Spezialflächenfräse zum profilgenauen Bearbeiten von horizontalen und vertikalen Flächen

Mit dem endlos drehenden Rotator aufrüstbar

		ES 20	ES 20HD	ES 30HD	ES 45HD	ES 60HD	ES 80HD	ES 110HD
Empfohlenes Baggergewicht	t	1–3	2–4	5–10	10–16	15–23	15–25	25–40
Nennleistung	kW	22	22	30	65	80	80	110
Durchmesser der Frästrommel (A)	mm	360	360	520	580	670	825	785
Breite der Frästrommel (B)	mm	200	200	300	450	600	600 800	600 800 1.000
Frästiefe	mm	85	85	110	110	190	150	105 150
Min. Ölmenge	l/min	20	25	60	100	150	150	210
Max. Ölmenge	l/min	70	90	110	180	210	210	350
Max. hydraulischer Betriebsdruck	bar	310	310	380	380	380	380	380
Drehmoment bei 350 bar	Nm	1.127	1.710	4.100	8.700	11.700	15.200	27.800
Meißelhalter	Typ	PH 14	PH 14	PH 20	PH 20	PH 20	PH 32 HD	PH 32 HD
Meißelanzahl	Stk.	42	42	35	49	69	69 (800 mm)	44 (600 mm)
Standardmeißel	Typ	1	1	2	2	2	3	4

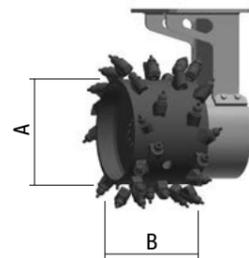

- 1 ER 16/28/26/14 H
- 2 ER 16/48/32/20 H
- 3 ER 17/75/70/30 Q
- 4 ER 19/75/70/30 Q

Eine Übersicht der Standardmeißel finden Sie auf den Seiten 45 bis 47. Je nach Anforderung können die Frästrommeln mit unterschiedlichen, zum jeweils aufgeführten Meißelhalter passenden Meißeln bestückt werden.

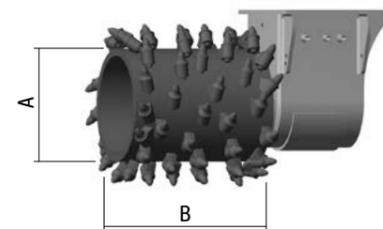

EINSATZGEBIETE

- Abfräsen von Hochdruckinjektionen
- Schleusensanierung
- Abfräsen von Schlitzwänden
- Profilierung von Natursteinblöcken
- Abfräsen von Spritzbeton im Tunnelbau
- Säuberung von Betonpfehlwänden



Weitere Einsatzbeispiele auf

www.kemroc.de

SERIE KSI

Injektionsmaschinen zum Einmischen einer Zementsuspension in bindige Böden

 35–120 t

Die Injektionsmaschinen der Serie KSI sind in Zusammenarbeit mit einem deutschen Spezialtiefbau-Unternehmen entstanden und bilden die Grundlage für das Kemsolid KSI-Verfahren.

Das Kemsolid KSI-Verfahren ist eine Technologie zur Bodenverfestigung, bei der das an einen Hydraulikbagger angebaute Mischschwert in den Boden eindringt und eine Zementsuspension in ungenügend tragfähige Böden so lange intensiv einfräst, bis ein homogener, wasserundurchlässiger und frostsicherer Erdbeton entsteht. Dabei werden je nach Bodenverhältnis und gewünschter Tragfähigkeit unterschiedliche Zementrezepturen verwendet.

Die KSI-Mischfräsen sind in zwei Bauformen mit diversen Schwertlängen für Bagger von 35 bis 120 Tonnen Einsatzgewicht erhältlich. Die Antriebseinheit KSI 7000 kann mit Schwertern für 5, 6 oder 7 Meter Mischtiefe ausgerüstet werden, das Schwestermodell KSI 12000 mit Schwertern für Mischiefen von 6, 8, 10 oder 12 Metern. Je nach Anwendungsfall können diese mit Fräsplatten für unterschiedliche Mischbreiten bestückt werden.

Beide Modelle können optional mit einem Rotationsmodul ausgerüstet werden.

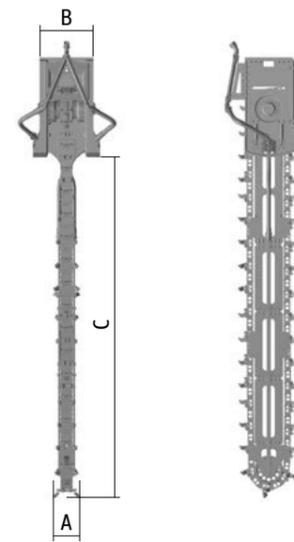
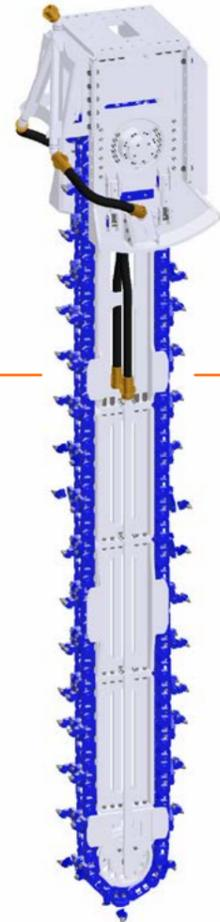

Verlängerbares Mischschwert bis zu 12 Meter

Die Maschine ist an Standardbagger anbaubar

Für den Mischprozess optimale Bestückung mit hartmetallbestückten Dragontooth-Meißeln

Drehmomentstarke Antriebsmotoren sorgen für genug Kraft, um auch schwere Böden zu mischen

Einfacher und robuster Aufbau

Hydraulische Spannungsmöglichkeit der Mischkette

**KSI
7000**

**KSI
12000**

Empfohlenes Baggergewicht	t	35–55	50–80 ¹⁾ 80–120
Hydraulische Nennleistung	kW	130	220
Mischbreite (A)	mm	350–500	450–600
Gehäusebreite (B)	mm	1.000	1.360
Modulare Mischtiefe (C)	m	5 6 7	6 8 10 12
Empfohlene Kettengeschwindigkeit	m/s	2,0–2,5	2,0–2,5
Empfohlene Ölmenge bei 150 bar	l/min	300–400	550–700
Max. Ölmenge	l/min	400	700
Max. hydraulischer Betriebsdruck	bar	400	400
Max. zulässige Druckfestigkeit des Fräsgutes	MPa	10	10
Standard-Mixwerkzeug	Typ	DT 22/46/38/22 HC	DT 22/90/70/30 HQ
Gewicht			
Gewicht der Mischfräse bei max. Mischtiefe	kg	4.500	12.500
Gewicht pro Meter Verlängerung	kg	350	700

¹⁾ Anbau nur mit Spezialadaption an den Bagger-Ausleger und mit zusätzlichem Kontergewicht am Bagger. Die Größe des Kontergewichts hängt vom Bagger ab und sollte mit dem Baggerhersteller abgestimmt werden.

KEMSOLID[®]
build on solid foundations



EINSATZGEBIETE

Hochwasserschutz – Dichtwände, Dammschließung, Schlitzwände

Schadstoffimmobilisierung

Umschließung von Baugruben – Hochbau, Tiefbau und Rohrleitungsbau

Straßenbau – Randbalken, Schulterblattsanierung, Stabilisierung von Hängen und Böschungen

Fundamentierung

Eisenbahnbau



KSI 7000 | Dichtwand aus Erdbeton erstellen

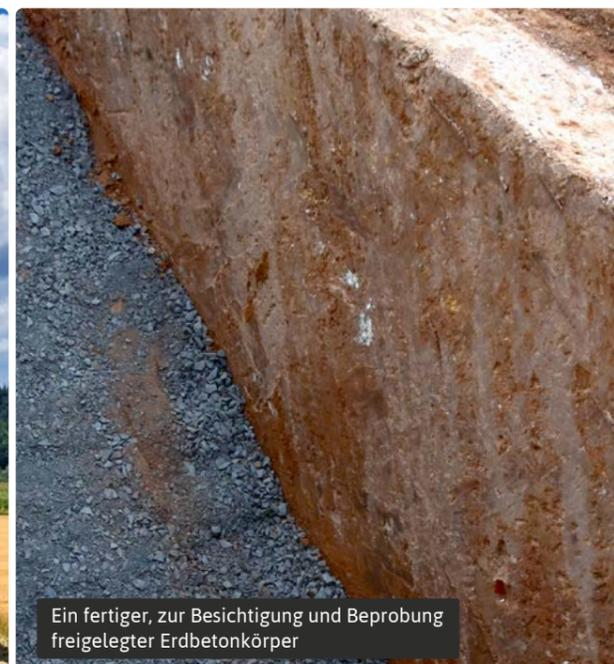

Ein fertiger, zur Besichtigung und Beprobung freigelegter Erdbetonkörper



KSI 12000 | Dichtwand erstellen



Weitere Einsatzbeispiele auf

www.kemsolid.com



EINSATZGEBIETE

- Vorbohren zum Spundwandrammen
- Löcher für Berliner Verbau bohren
- Pflanzlöcher für Bäume bohren
- Sondierungsbohrungen für den Kampfmittelräumdienst



EBA 2300 | Spezialtiefbau

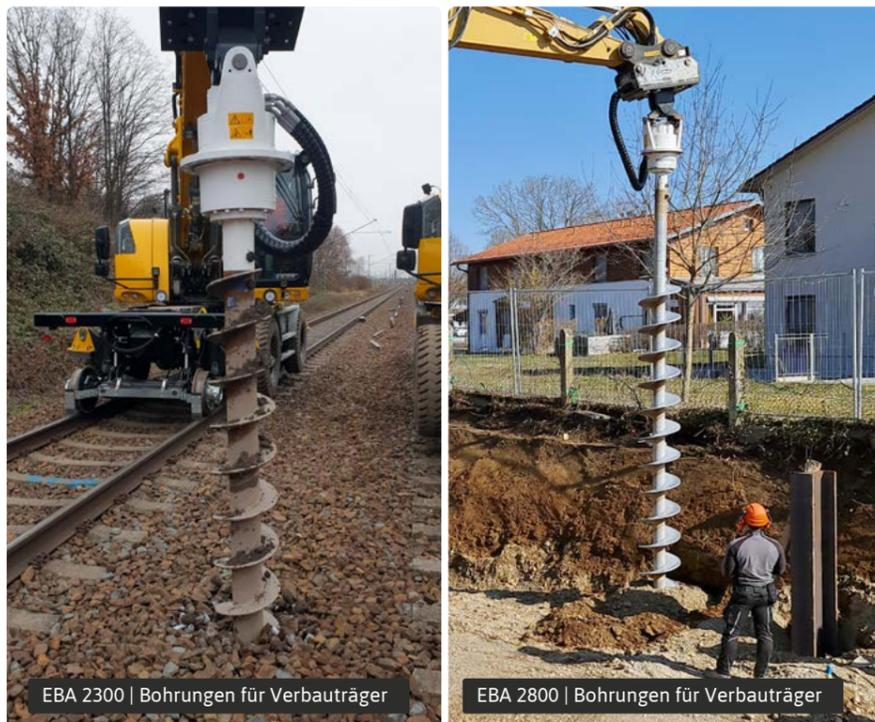

EBA 2300 | Bohrungen für Verbauträger

EBA 2800 | Bohrungen für Verbauträger



Weitere Einsatzbeispiele auf

www.kemroc.de

SERIE EBA

Anbau-Drehbohrantriebe für Bagger und Baggerlader

7–40 t

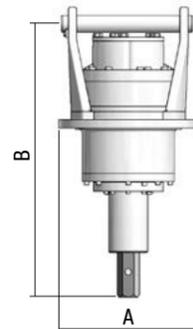

Mit den Bohrantrieben der Serie EBA können Sie im Handumdrehen Ihren Bagger oder Baggerlader durch den einfachen Austausch des Anbauwerkzeuges zu einer Bohrmaschine umrüsten.

Diese Bohrantriebe eignen sich für das Bohren von Löchern in weichen, bindigen Böden, Geröllen und mittel-

harten, kompakten Gesteinen bis zu einer einaxialen Druckfestigkeit von 50 MPa.

Für das Bohren in mittelharten Gesteinen wurden von KEMROC spezielle Bohrwerkzeuge entwickelt, die eine hohe Bohrgeschwindigkeit garantieren.



Kurze und robuste Bauform

Verwindungssteife Aufhängung und robuste Lagerung

Direktantrieb ohne Planetengetriebe

Robuster Bohrschnecken-Sechskantverbinder

EBA 500

EBA 1000

EBA 2300

EBA 2800

EBA 3300

		EBA 500	EBA 1000	EBA 2300	EBA 2800	EBA 3300
Empfohlenes Baggergewicht	t	7–13	14–17	18–35	25–40	25–40
Max. Bohrdurchmesser	mm	800	1.000	1.200	1.500	1.500
Min. Bohrdurchmesser	mm	200	200	300	300	300
Max. Bohrtiefe bei max. Bohrdurchmesser	mm	2.000	3.000	4.000	4.000	4.000
Max. Bohrtiefe bei min. Bohrdurchmesser	mm	5.000	5.000	8.000	8.000	8.000
Durchmesser Drehbohrantrieb (A)	mm	390	390	500	500	500
Länge Drehbohrantrieb (B)	mm	600	600	980	980	980
Max. Drehmoment	Nm	5.200	10.400	23.400	28.000	33.000
Empfohlene Ölmenge	l/min	50–70	80–150	150–250	180–280	180–280
Max. Ölmenge	l/min	85	150	300	300	300
Max. hydraulischer Betriebsdruck	bar	380	380	380	380	380
Max. Drehzahl	U/min	90	80	75	75	75
Bohrschnecken-Anschluss	Typ	H 80	H 80	H 80	H 80	H 80
Gewicht ohne Hydraulikschläuche und Adapterplatte	kg	160	180	360	360	360



Zentriermonitor



Hinweise für das Bohren mit KEMROC Bohrantrieben:

An einen Baggerarm angebaute Bohrantriebe und die Bohrschnecke werden nicht von einer Bohrlafette geführt. Aufgrund der natürlichen Grabkurve des Baggerstiels kann die Bohrschnecke beim Bohren gebogen werden. Achten Sie deshalb unbedingt darauf, dass die Bohrschnecke immer korrekt vertikal arbeitet. Nur eine korrekt vertikale Arbeitsweise garantiert Ihnen ein gerades Bohrloch. Vermeiden Sie unbedingt, die Bohrschnecke zu biegen. Zu starkes Biegen der Bohrschnecke kann zum Bruch des Sechskantabtriebes und zu Schäden am Bohrantrieb führen. Wählen Sie die Drehzahl der Bohrschnecke in Abhängigkeit vom Bohrdurchmesser und dem zu bohrenden Gestein. Generell sollte die Drehzahl mit größerem Bohrdurchmesser und härterem Material geringer werden.

Zentriermonitor für garantiert senkrecht Bohren

Verschleißfeste Bohrschnecken

Drehbohrköpfe für unterschiedliche Einsätze

SERIE **KTR**

Grabenfräsen für mittelharte Gesteine

 **18–35 t**

Mit den Grabenfräsen der Serie KTR können Sie konturgenaue Gräben in Fels mit einer Breite von 17 bis 45 Zentimetern und einer Tiefe von bis zu 1,8 Metern erstellen. Es steht eine Auswahl an verschiedenen Fräskettenbreiten zur Verfügung, welche mit verschleißfesten Rundschaftmeißeln bestückt sind.

Beim Anschneiden wird das Fräschwert über die Eintauchhilfe in das Gestein gedrückt bzw. eingetaucht. Anschließend wird der Bagger einfach rückwärts gefahren oder der Baggerarm gezogen. Das Fräsgut wird



schließlich in ein spezielles Auswurfgehäuse oder einen Schneckenförderer transportiert und neben dem Graben abgelegt.

Zwei drehmomentstarke Antriebsmotoren sorgen für maximale Schneidkräfte



Auswurfgehäuse mit Eintauchhilfe

In der Länge verstellbares Fräschwert

Wartungsfreie Fräskette mit optimierter Lebensdauer



KTR 130 | Kanal- und Rohrleitungsbau

KTR 65

KTR 130

Empfohlenes Baggergewicht	t	18–25	25–35
Nennleistung	kW	65	130
Fräsbreite, Standard (A)	mm	170–350	200–450
Frästiefe (B)	mm	1.000–1.800	1.000–1.500
Empfohlene Ölmenge bei 150 bar	l/min	170–200	250–350
Max. Ölmenge	l/min	200	350
Max. einaxiale Druckfestigkeit	MPa	50	60
Gewicht	kg	2.700	3.000
Meißelhalter	Typ	PH 22	PH 22
Standardmeißel	Typ	ER 12/45/38/22 HC	ER 12/45/38/22 HC

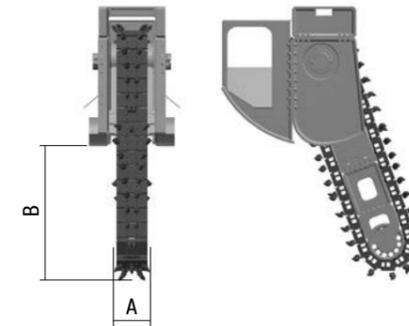

Eine Übersicht der Standardmeißel finden Sie auf den Seiten 45 bis 47. Je nach Anforderung können die Fräsketten mit unterschiedlichen, zum jeweils aufgeführten Meißelhalter passenden Meißeln bestückt werden.

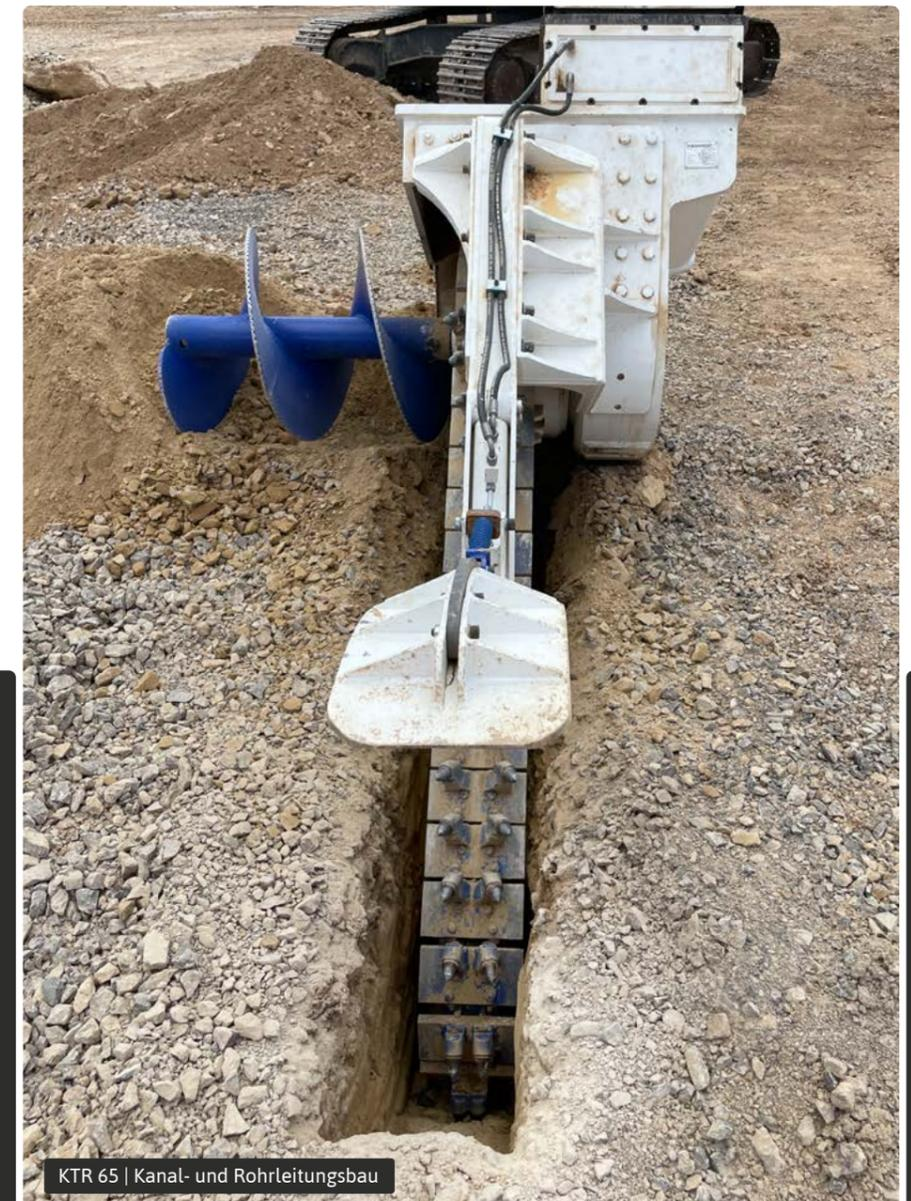

KTR 65 | Kanal- und Rohrleitungsbau



EINSATZGEBIETE

Kanal- und Rohrleitungsbau



KTR 130 | Kanal- und Rohrleitungsbau



Weitere Einsatzbeispiele auf

www.kemroc.de



KDS 50 | Betonschwellen zersägen

SERIE **KDS**

Diamantsägen für Stein, Beton, Kunststoff, GFK, Aluminium, Holz und Folien



 2–30 t

Die Diamantsägen der Serie KDS wurden für das Schneiden von Beton, Stahlbeton, Gestein und glasfaserverstärkten Kunststoffen wie Windradflügel konstruiert. Die hohen Drehzahlen und eine große Auswahl an verschiedenen Sägeblättern erlauben ein breites Einsatzspektrum und große Effektivität.

Sägeblätter für:

- + Naturstein, Granit, Stahlbeton und Beton
- + Asphalt und Kunststoffe (wie z.B. Windkraftanlagen)
- + Holz, Kunststoffe, Folien und Aluminium

Eine Übersicht der Sägeblätter finden Sie auf Seite 49.



Hohe Drehzahlen bis 2.000 U/min

Robuste Lagerung des Antriebs

Effektive Wasserkühlung des Sägeblattes

Seitliche ausziehbare Schutzabdeckungen für alle Sägeblatt-durchmesser

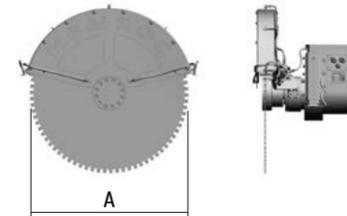

KDS 20 KDS 30 KDS 40 KDS 50 KDS 50 HD

	t	2–4	5–10	10–16	15–25	18–30
Empfohlenes Baggergewicht	t	2–4	5–10	10–16	15–25	18–30
Nennleistung	kW	55	80	130	135	230
Max. Sägeblattdurchmesser (A)	mm	800	1.200	1.500	1.500	1.800
Max. Drehmoment bei 350 bar	Nm	140	311	600	721	1.528
Max. Drehzahl	U/min	1.200	2.000	2.000	2.000	1.700
Max. Ölmenge	l/min	40	115	180	260	470
Max. hydraulischer Betriebsdruck	bar	350	350	350	350	350
Gewicht der Antriebseinheit ohne Sägeblatt und Schutzabdeckung	kg	100	210	310	720	850



KDS 50 | Flugzeug-Recycling



KDS 50 HD | Windkraftanlagen zersägen



EINSATZGEBIETE

- Zersägen der Rotorblätter von Windkraftanlagen
- Sägen von Asphalt im Straßenbau
- Abbruch von Stahlbeton
- Zersägen von Aluminiumplatten
- Sägen von Holz
- Trennen von Natursteinen wie Granit, Sandstein usw.



KDS 30 | Stahlbeton sägen



Weitere Einsatzbeispiele auf

www.kemroc.de

SERIE KRM

Endlos drehende Rotationsmodule



 2-70 t

Die Rotationsmodule der Serie KRM wurden für den Einsatz in Kombination mit den Anbaufräsen von KEMROC entwickelt. In Verbindung mit den Rotationsmodulen können die Anbaufräsen immer in die richtige Fräsposition gebracht werden. Damit lassen sich nahezu alle Arbeiten deutlich präziser und schneller ausführen.

In Kombination mit Flächenfräsen der Serie EX kann sowohl längs vor dem Bagger als auch 90° quer zum Bagger gefräst werden, ohne dass der Bagger verfahren werden muss. Man kann sogar neben dem Bagger arbeiten. Diesen Vorteil und viele weitere Möglichkeiten bieten auch Anbaugeräte der Serien DMW, EK oder KTR in Kombination mit einem Rotationsmodul.

Bei der Serie KDS können mit einem KRM-Modul leicht auch horizontale Schnitte ausgeführt werden.

Je nach Anwendung wird mit KRM-Modulen die Produktivität um bis zu 50 Prozent erhöht – insbesondere im Kanal- und Rohrleitungsbau, bei Profilierungsarbeiten und im Tunnelbau.

Kompakt und wartungsarm

Endlos und stufenlos drehbar

Hohe Haltemomente

Langlebiges Schneckengetriebe

Robuste Lagerung

Bis zu 50 Prozent gesparte Arbeitszeit

Selbst entwickelte Ölverteiler garantieren hohe Durchflussmengen von Öl und Wasser



EINSATZGEBIETE

- Kanal- und Rohrleitungsbau
- Tunnelbau
- Abbruch und Sanierung
- Profilierung



KRM 50 | Kanal- und Rohrleitungsbau

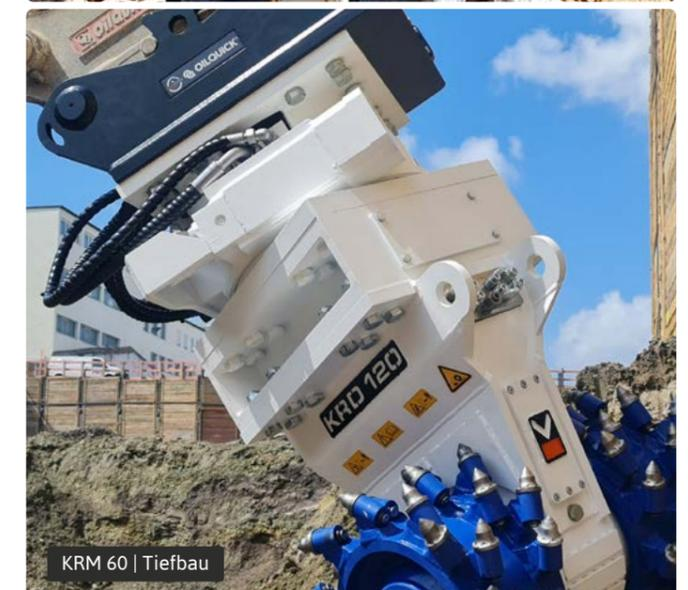

KRM 60 | Tiefbau

KRM 20 KRM 30 KRM 35 KRM 40 KRM 50 KRM 60 KRM 70 KRM 80

		KRM 20	KRM 30	KRM 35	KRM 40	KRM 50	KRM 60	KRM 70	KRM 80
Empfohlenes Baggergewicht	t	2-6	5-12	7-15	12-18	19-27	25-40	30-50	50-70
Durchmesser (A)	mm	240	320	320	460	488	610	700	900
Höhe (B)	mm	330	371	371	520	394	636	620	820
Länge (C)	mm	510	610	640	760	720	780	910	1.170
Breite (D)	mm	350	500	620	600	700	770	800	1.000
Max. Ölmenge bei 10 bar	l/min	40	40	40	40	40	40	40	40
Max. Haltemoment	Nm	6.000	9.000	18.000	44.700	95.000	200.000	270.000	350.000
Gewicht	kg	150	275	320	440	700	900	1.000	2.000
Anzahl der Antriebsmotoren	Stk.	1	1	2	2	2	2	2	2

Empfohlene KEMROC Anbaufräsen

EK-Kettenfräsen	Typ		EK 20	EK 40	EK 60		EK 100 110	EK 140 150	EK 220
EKT-Querschneidkopffräsen	Typ		EKT 20	EKT 40	EKT 60		EKT 100 110 140 150	EKT 160	EKT 220
KR-Querschneidkopffräsen	Typ		KR 18	KR 30	KR 45 65	KR 80	KR 120 150	KR 165	KR 200
KRD-Querschneidkopffräsen	Typ		KRD 18	KRD 30	KRD 45	KRD 70	KRD 100 120 150	KRD 165	
KRC-Bullhead-Fräsen	Typ				KRC 60		KRC 100 110 140 150		
DMW-Schneidräder	Typ					DMW 90	DMW 130		DMW 220
EX-Flächenfräsen	Typ	EX 20	EX 30 45 60						
ES-Trommelfräsen	Typ	ES 20	ES 30		ES 45	ES 60 80	ES 110		
KTR-Grabenfräsen	Typ					KTR 65	KTR 130		
KDS-Diamantsägen	Typ	KDS 20	KDS 30 40	KDS 50 50 HD					

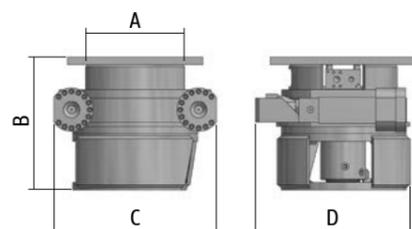

Weitere Einsatzbeispiele auf

www.kemroc.de



WERKZEUGE

Meißel mit passenden Sicherungen

Meißelhalter

Diamantsägeblätter

Werkzeuge für die Montage und Demontage

KEMROC Baggeranbaufräsen sind bei härtesten Bedingungen im Kanalbau, Abbruch, Spezialtiefbau und Tunnelbau, in Stahlwerken sowie bei sonstigen außergewöhnlichen Anwendungen im Einsatz. Dabei werden besonders hohe Ansprüche an die Schneidköpfe und verwendeten Meißel gestellt.

Das langjährige Know-how aus Tausenden von weltweiten Einsätzen zeigt sich unter anderem in der speziellen Meißelanordnung auf den Schneidköpfen sowie den verwendeten Fräsmeißeln. Diese besondere Kombination gewährleistet maximale Fräsleistung bei minimalem Meißelverschleiß und erlaubt den wirtschaftlichen Einsatz der KEMROC Baggeranbaufräsen selbst bei extremsten Einsätzen und härtesten Materialien.

Unser neuester Stand der Technik und die kontinuierliche Weiterentwicklung sind die Grundlage für maximale wirtschaftliche Vorteile beim Einsatz unserer Baggeranbaufräsen und Schneidwerkzeuge. Bei der Auswahl der Fräsmeißel achten wir besonders auf die optimale Form der Meißelköpfe sowie die Verwendung hochwertiger Werkstoffe und auf eine kontinuierlich hohe Fertigungsqualität. Dies hilft Ihnen, enorme Verschleißkosten einzusparen.

Die folgenden Seiten sollen Ihnen einen Überblick über unser Standardsortiment an Fräsmeißeln, Sicherungsringen und Meißelhaltern geben, welche die meisten Anwendungen abdecken.

Darüber hinaus bieten wir neben verschiedenen Schneidtrommelvarianten noch eine große Auswahl an Sonder-Schneidwerkzeugen auch für außergewöhnliche Anwendungen an. Sollten Sie außerordentliche Anwendungen oder Wünsche haben, setzen Sie sich bitte einfach mit uns in Verbindung. Unsere Spezialisten beraten und unterstützen Sie gerne bei der Auswahl der optimalen Schneidwerkzeuge.

Kleines Meißel-Einmaleins

DER MEISSEL

Der im Meißelkopf integrierte Hartmetallstift ist das Herzstück des Meißels und unterliegt höchsten Belastungen, da er kontinuierlich im Eingriff mit dem Gestein ist. Der Meißelkörper (Kopf und Schaft) besteht aus einem hochvergüteten Stahl und dient lediglich als Träger für die Hartmetallspitze und zum Schutz des Meißelhalters.

Die Hartmetallspitze ist extrem verschleißfest und weist eine hohe Zähigkeit gegen Stöße auf. Sie besteht aus einem Sintermetall, einer Kombination aus hochwertigem Wolframkarbid und Kobalt als Bindemittel. Je nach Anwendungsbereich gibt es unterschiedliche Hartmetallzusammensetzungen sowie verschiedene Spitzenformen.

Die Abmessungen der Meißel lassen sich aus den Zahlen in den Bezeichnungen mit ihrem vierstelligen System ableiten:

- | | |
|-------------|--|
| XX/xx/xx/xx | 1. Zahl: Durchmesser der Hartmetallspitze (mm) |
| xx/XX/xx/xx | 2. Zahl: Länge des Meißelkopfes (mm) |
| xx/xx/XX/xx | 3. Zahl: Durchmesser des Meißelkopfes (mm) |
| xx/xx/xx/XX | 4. Zahl: Durchmesser des Meißelschaftes (mm) |

Beispiel:

Rundschaftmeißel ER 19/75/70/30 Q:

- | | |
|---|-------|
| 1. Zahl - Durchmesser der Hartmetallspitze: | 19 mm |
| 2. Zahl - Länge des Meißelkopfes: | 75 mm |
| 3. Zahl - Durchmesser des Meißelkopfes: | 70 mm |
| 4. Zahl - Durchmesser des Meißelschaftes: | 30 mm |

DIE SICHERUNG

Die Meißel werden in den Meißelhaltern durch spezielle Befestigungssysteme gegen das Herausfallen gesichert. Je nach Meißeltyp und Einsatzfeld gibt es verschiedene Sicherungssysteme, z.B. die Hülsensicherung auf dem Meißelschaft für leichte Anwendungen oder Systeme mit rückseitigem Sicherungsring bei härteren Einsätzen.

Zum leichten und einfachen Meißelwechsel bietet KEMROC Meißel mit dem QuickSnap Sicherungsring an, der einen sekundenschnellen Austausch ermöglicht. Dadurch sparen Sie über 50 Prozent der Zeit, verglichen mit einer herkömmlichen Sicherung mit Seegerring oder mit einer Einschlagsicherung. Durch die tiefere Nut im Meißelschaft und die größere Auflagefläche zum Meißelhalter ermöglicht der KEMROC QuickSnap eine größere Sicherheit und geringeren Verschleiß.

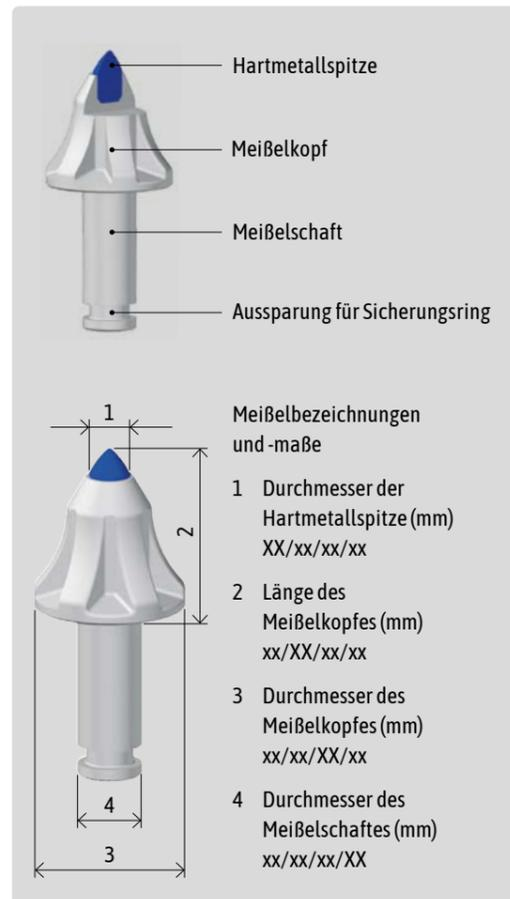

Meißelbezeichnungen und -maße

- 1 Durchmesser der Hartmetallspitze (mm)
XX/xx/xx/xx
- 2 Länge des Meißelkopfes (mm)
xx/XX/xx/xx
- 3 Durchmesser des Meißelkopfes (mm)
xx/xx/XX/xx
- 4 Durchmesser des Meißelschaftes (mm)
xx/xx/xx/XX



Leichter und zeitsparender Meißelwechsel mit dem KEMROC QuickSnap

Meißel mit passenden Sicherungen

PH 14



Rundschaftmeißel
ER 15/29/26/14 C
inkl. ES 14

Einsatzbereich
Asphalt, Beton, weiche
bis mittelharte Gesteine

Art.-Nr. 15292614



Rundschaftmeißel
ER 16/28/26/14 H

Einsatzbereich
Asphalt, Beton, weiche
bis mittelharte Gesteine

Art.-Nr. 16282614

PH 15



Rundschaftmeißel
ER 19/33/30/15 S

Einsatzbereich
Asphalt, Beton, weiche
bis mittelharte Gesteine

Art.-Nr. 19333015



Seegerring-Sicherung
SG 15

Art.-Nr. 99999990

PH 20



Rundschaftmeißel
ER 12/45/38/20 K

Einsatzbereich
Beton, weiche bis mittel-
harte Gesteine

Art.-Nr. 12453821



Rundschaftmeißel
ER 19/48/36/20 H

Einsatzbereich
Asphalt

Art.-Nr. 19483620



Rundschaftmeißel
ER 16/46/38/20 C

Einsatzbereich
Beton, weiche bis mittel-
harte Gesteine

Art.-Nr. 16463820



Einschlagsicherung
ES 20

Art.-Nr. 99999991



Rundschaftmeißel
ER 16/48/32/20 H

Einsatzbereich
Asphalt

Art.-Nr. 16483220



Meißel mit passenden Sicherungen

PH 22



Rundschafmeißel
ER 12/45/38/22 HC

Einsatzbereich
Beton, mittelharte und
abrasive Gesteine

Art.-Nr. 12453823



Einschlagsicherung
ES 22

Art.-Nr. 99999996



Rundschafmeißel
ER 15/46/38/22 C

Einsatzbereich
Beton, mittelharte
Gesteine

Art.-Nr. 15463822



Einschlagsicherung
ES 22

Art.-Nr. 99999996



Rundschafmeißel
ER 19/51/45/22 H

Einsatzbereich
Asphalt, weiche und
abrasive Gesteine

Art.-Nr. 19514522



Dragontooth-Meißel
DT 22/46/38/22 HC

Einsatzbereich
Weiche und abrasive
Böden und Gesteine, Holz

Art.-Nr. 22463822



Einschlagsicherung
ES 22

Art.-Nr. 99999996

PH 25



Rundschafmeißel
ER 17/64/60/25 Q

Einsatzbereich
Beton, mittelharte
Gesteine

Art.-Nr. 17646026



QuickSnap¹⁾
QS 25

Art.-Nr. 99250025



Rundschafmeißel
ER 17/64/60/25 C

Einsatzbereich
Beton, mittelharte
Gesteine

Art.-Nr. 17646025



Einschlagsicherung
ES 25

Art.-Nr. 99999994



Rundschafmeißel
ER 19/64/60/25 Q

Einsatzbereich
Beton, mittelharte
Gesteine

Art.-Nr. 19646026



QuickSnap¹⁾
QS 25

Art.-Nr. 99250025



Rundschafmeißel
ER 22/64/60/25 H

Einsatzbereich
Asphalt, weiche und
abrasive Gesteine

Art.-Nr. 22646025



Dragontooth-Meißel
DT 22/58/46/25 K

Einsatzbereich
Weiche und abrasive
Böden und Gesteine, Holz

Art.-Nr. 22465825

PH 30 | 30 HD | 32 HD



Rundschafmeißel
ER 17/75/70/30 Q

Einsatzbereich
Beton, mittelharte
Gesteine

Art.-Nr. 17757036



QuickSnap¹⁾
QS 30

Art.-Nr. 99500030



Rundschafmeißel
ER 19/75/70/30 Q

Einsatzbereich
Beton, mittelharte
Gesteine

Art.-Nr. 19757035



QuickSnap¹⁾
QS 30

Art.-Nr. 99500030



Rundschafmeißel
ER 22/75/70/30 Q

Einsatzbereich
Beton, mittelharte bis
harte Gesteine

Art.-Nr. 22757032



QuickSnap¹⁾
QS 30

Art.-Nr. 99500030



Rundschafmeißel
ER 30/77/70/29 Q

Einsatzbereich
Asphalt, weiche, mittel-
harte und abrasive
Gesteine

Art.-Nr. 30777032



QuickSnap¹⁾
QS 30

Art.-Nr. 99500030



Rundschafmeißel
ER 25/80/80/38 C

Einsatzbereich
Beton, mittelharte bis sehr
harte Gesteine

Art.-Nr. 25808039



Einschlagsicherung
ES 38

Art.-Nr. 99500034

NEU: Triple Plane-Meißel
für ein besseres Drehverhalten in weichen Gesteinen



Rundschafmeißel
ER 17/75/70/30 HD TP Q

Einsatzbereich
Weiche und mittelharte
Gesteine

Art.-Nr. 17757037



QuickSnap¹⁾
QS 30

Art.-Nr. 99500030



Rundschafmeißel
ER 19/75/70/30 HD TP Q

Einsatzbereich
Weiche und mittelharte
Gesteine

Art.-Nr. 19757036



QuickSnap¹⁾
QS 30

Art.-Nr. 99500030



Rundschafmeißel
ER 15/90/70/30 Q

Einsatzbereich
Salz, Gips, mittelharte,
klüftige Gesteine

Art.-Nr. 15907035



QuickSnap¹⁾
QS 30

Art.-Nr. 99500030



Dragontooth-Meißel
DT 22/90/70/30 HQ

Einsatzbereich
Weiche und abrasive
Gesteine, Holz

Art.-Nr. 22907030



QuickSnap¹⁾
QS 30

Art.-Nr. 99500030

¹⁾ QuickSnap QS 30 ist der Standard-Sicherungsring für diesen Meißel. Als Alternative ist die Einschlagsicherung ES 30 erhältlich.



Einschlagsicherung
ES 30

Art.-Nr. 99500032

Meißelhalter

Durch die auf die Schneidköpfe aufgeschweißten Meißelhalter werden die Schneidwerkzeuge präzise geführt und dringen mit optimaler Position in das Gestein ein. Der spezielle Eingriffswinkel sorgt für die kontinuierliche Rotation der Meißel und ermöglicht das automatische Selbstnachscharfen der Hartmetallspitze während des Fräsens. Hierdurch wird stets maximale Abbauleistung bei geringsten Verschleißkosten gewährleistet.

Der Meißelhalter besteht aus einem hochvergüteten Spezialstahl und ist, je nach Einsatzzweck, mit einer verschleißfesten, auswechselbaren Stahlbuchse ausgestattet.

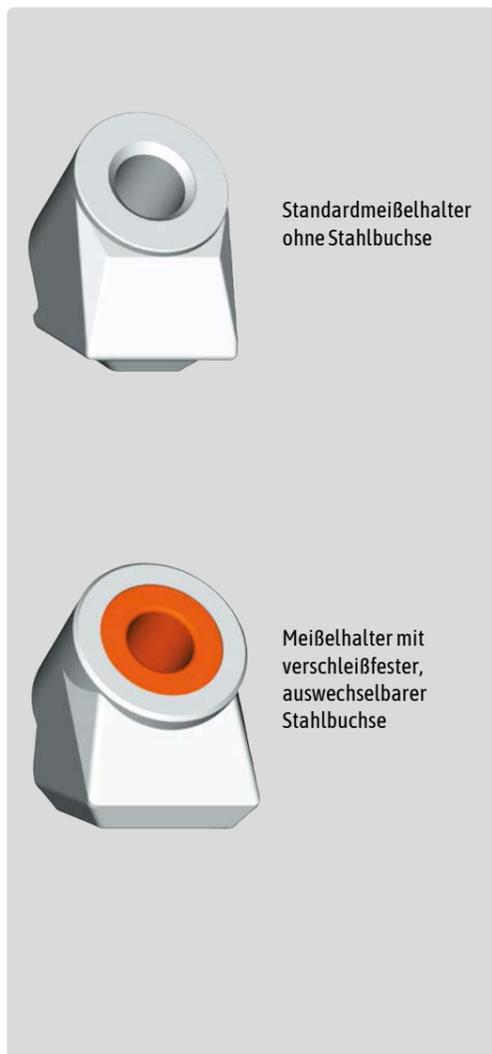

Meißelhalter
PH 14

Art.-Nr. 711222



Meißelhalter
PH 25

Art.-Nr. 761025UA



Meißelhalter
PH 32 HD

Art.-Nr. 711039



Verschleißbuchse

Art.-Nr. 711029



Meißelhalter
PH 15

Art.-Nr. 791004E



Meißelhalter
PH 30

Art.-Nr. 711610



Meißelhalter
PH 38 HD

Art.-Nr. 753022



Verschleißbuchse

Art.-Nr. 753021



Meißelhalter
PH 20

Art.-Nr. 721024E



Meißelhalter
PH 30 HD

Art.-Nr. 711084



Verschleißbuchse

Art.-Nr. 711029



Meißelhalter
PH 22

Art.-Nr. 721025UA

Diamantsägeblätter für die Serie KDS

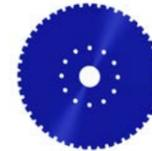

Diamantsägeblätter für Naturstein, Granit, Stahlbeton und Beton

Durchmesser 800 mm

Durchmesser 1.000 mm

Durchmesser 1.200 mm

Durchmesser 1.400 mm

Durchmesser 1.500 mm

Durchmesser 1.600 mm

Durchmesser 1.800 mm



Hartmetallsägeblätter für Holz, Kunststoffe, Folien und Aluminium

Durchmesser 400 mm

Durchmesser 600 mm

Durchmesser 900 mm

Durchmesser 1.000 mm

Durchmesser 1.100 mm



Diamantsägeblätter für Asphalt und Kunststoffe (wie z.B. Windkraftanlagen)

Durchmesser 800 mm

Durchmesser 1.000 mm

Durchmesser 1.200 mm

Durchmesser 1.400 mm

Durchmesser 1.500 mm

Durchmesser 1.600 mm

Durchmesser 1.800 mm

Werkzeuge für die Montage und Demontage



Meißelaustreiberdorn

für Meißelschaftdurchmesser 20–30 mm sowie für alle Dragontooth-Meißel
Art.-Nr. 99 99 99 95



Montagewerkzeug für Einschlagsicherung

für Sicherung ES 20
Art.-Nr. 99 99 99 42

für Sicherung ES 22
Art.-Nr. 99 99 99 47

für Sicherung ES 25
Art.-Nr. 99 99 99 83

für Sicherung ES 30
Art.-Nr. 99 99 99 39

für Sicherung ES 38
Art.-Nr. auf Anfrage



Demontagewerkzeug für Einschlagsicherung

für Sicherung ES 20
Art.-Nr. 99 99 99 43

für Sicherung ES 22
Art.-Nr. 99 99 99 48

für Sicherung ES 25
Art.-Nr. 99 99 99 82

für Sicherung ES 30
Art.-Nr. 99 99 99 36

für Sicherung ES 38
Art.-Nr. auf Anfrage



Meißelauszieher für Meißel mit Hülsen-sicherung

für Meißelschaftdurchmesser 20–25 mm
Art.-Nr. 99 99 99 97



Montagezange für Seegerring-Sicherung

für Meißelschaftdurchmesser bis 25 mm
Art.-Nr. 99 99 99 40

für Meißelschaftdurchmesser ab 30 mm
Art.-Nr. 99 99 99 46



Demontagewerkzeug für QuickSnap-Sicherung

Art.-Nr. 99 99 50 00



Keilaustreiber bei feststehenden Meißeln

für Meißelschaftdurchmesser 20–25 mm
Art.-Nr. 99 99 99 38

für Meißelschaftdurchmesser 30–38 mm
Art.-Nr. 99 99 99 37





Ansprechpartner

Dieser Katalog dient der Beschreibung der Produkte und der Zubehörteile. Die in ihm enthaltenen Angaben sind keine Aussagen über zugesicherte Eigenschaften oder Eignungshinweise zu bestimmten oder angenommenen Verwendungszwecken. Technische Änderungen sind ohne vorherige Ankündigung vorbehalten. Eine Haftung aus den Darstellungen und Angaben des Kataloges ist für uns und alle für uns Handelnden ausgeschlossen.

2023-10

www.kemroc.de

KEMROC Spezialmaschinen GmbH
Ahornstraße 6
36469 Bad Salzungen
Deutschland

Tel. +49 3695 850 2550
Fax +49 3695 850 2579
E-Mail info@kemroc.de
www.kemroc.de

KEMROC®

revolution of cutting